

GAMME SECTIONNELLE

Iso 70, Iso 45 & Iso 20

NEW!

Présentation ISO 70	22
> <i>Notice technique</i>	28
Présentation ISO 45	36
> <i>Notice technique</i>	44
Présentation ISO 20	55
> <i>Notice technique</i>	58



Configurateur
disponible sur
novoferm.fr

NEW!

SECTIONNELLE ISO 70

NEW!



Votre client souhaite

UN MAXIMUM de confort et de sécurité



Robuste, silencieuse, sécurisante et design, la nouvelle porte sectionnelle Premium répond à toutes les attentes de votre client.

Panneaux à rupture de pont thermique en acier galvanisé injecté de mousse de polyuréthane sans CFC de 67 mm d'épaisseur.*

Les portes de garage sectionnelles ISO70 sont idéales pour les garages simples ou les garages doubles jusqu'à une largeur de 5,50 m pour les constructions neuves ou en rénovation.



Certificat anti-intrusion pour les portes motorisées certifiées par le TÜV



Profil anti-pince doigts extérieur et intérieur



Résistance extrême aux vents violents classe 3 (sans hublot) classe 2 (avec hublot)



Motorisation de la porte connectée à votre téléphone/tablette



Fermeture manuelle de la porte facilitée avec la poignée intérieure basse



Kit retardateur d'effraction 3 minutes



**LARGE GAMME
DIMENSIONNELLE**

**1 DESIGN
7 FINITIONS
11 TEINTES
PRÉFÉRENTIELLES
TOUS RAL**

**5 RÉFÉRENCES
DE HUBLOTS**

NEW!

SECTIONNELLE ISO 70

NEW!

Une porte de garage personnalisable et design.
L'harmonie parfaite entre vos envies et votre environnement extérieur.

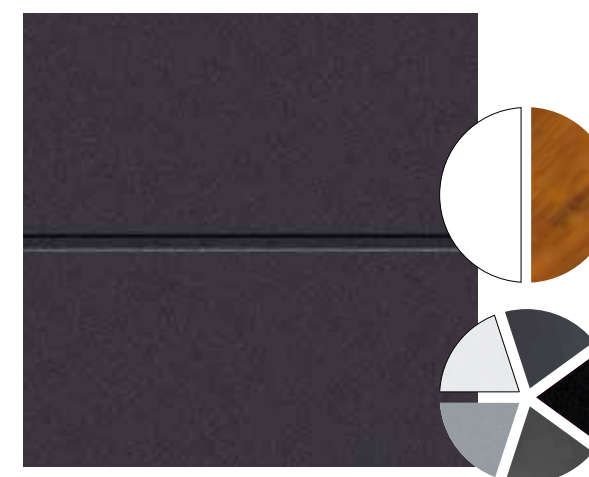
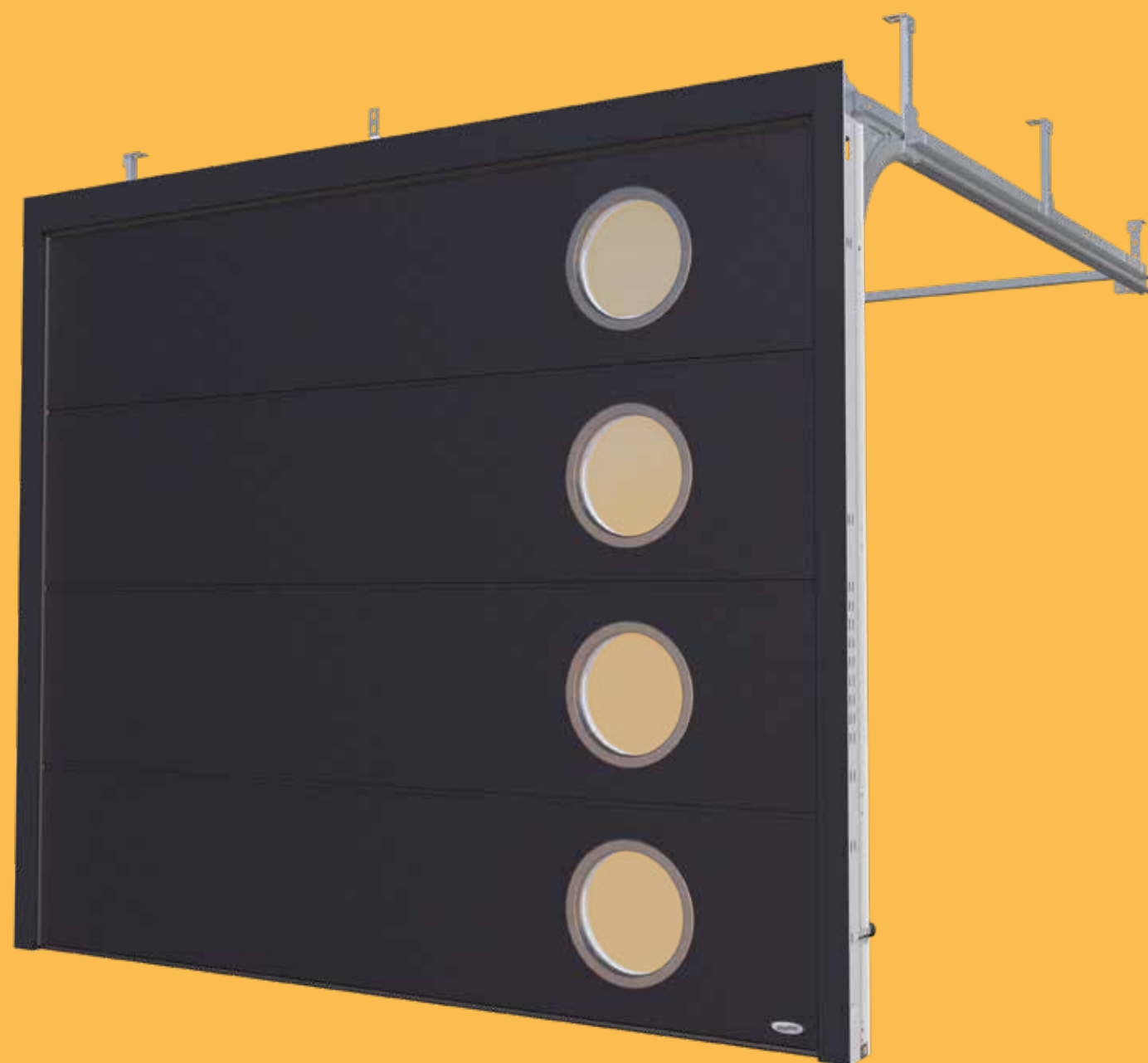

UN DESIGN CONTEMPORAIN

Avec le design sans nervures lisse disponible en : RAL9016 ou chêne doré et 5 satins + RAL au choix.

Les panneaux aspect satin sont **garantis 5 ans** pour des finitions esthétiques durables dans le temps.



DES CHOIX DE PERSONNALISATION

Un large choix de **hublots à triple vitrage acrylique** qui assurent une transmission lumineuse élevée pour apporter plus de clarté dans votre garage.



UN ACCUEIL LUMINEUX

Avec l'**option bandeau LED extérieur** qui apporte un accueil chaleureux et esthétique à votre entrée de garage.



UNE FINITION JUSQU'AU MOINDRE DÉTAIL

Avec son kit habillage huisserie en PVC noir (en standard) pour une harmonie parfaite.

NEW!

SECTIONNELLE ISO 70

NEW!

Économisez de l'énergie et gagnez des degrés dans votre garage : créez une pièce à part entière. Le garage s'aménage en buanderie, espace de jeux et libère ainsi des m² habitables en toute sécurité.

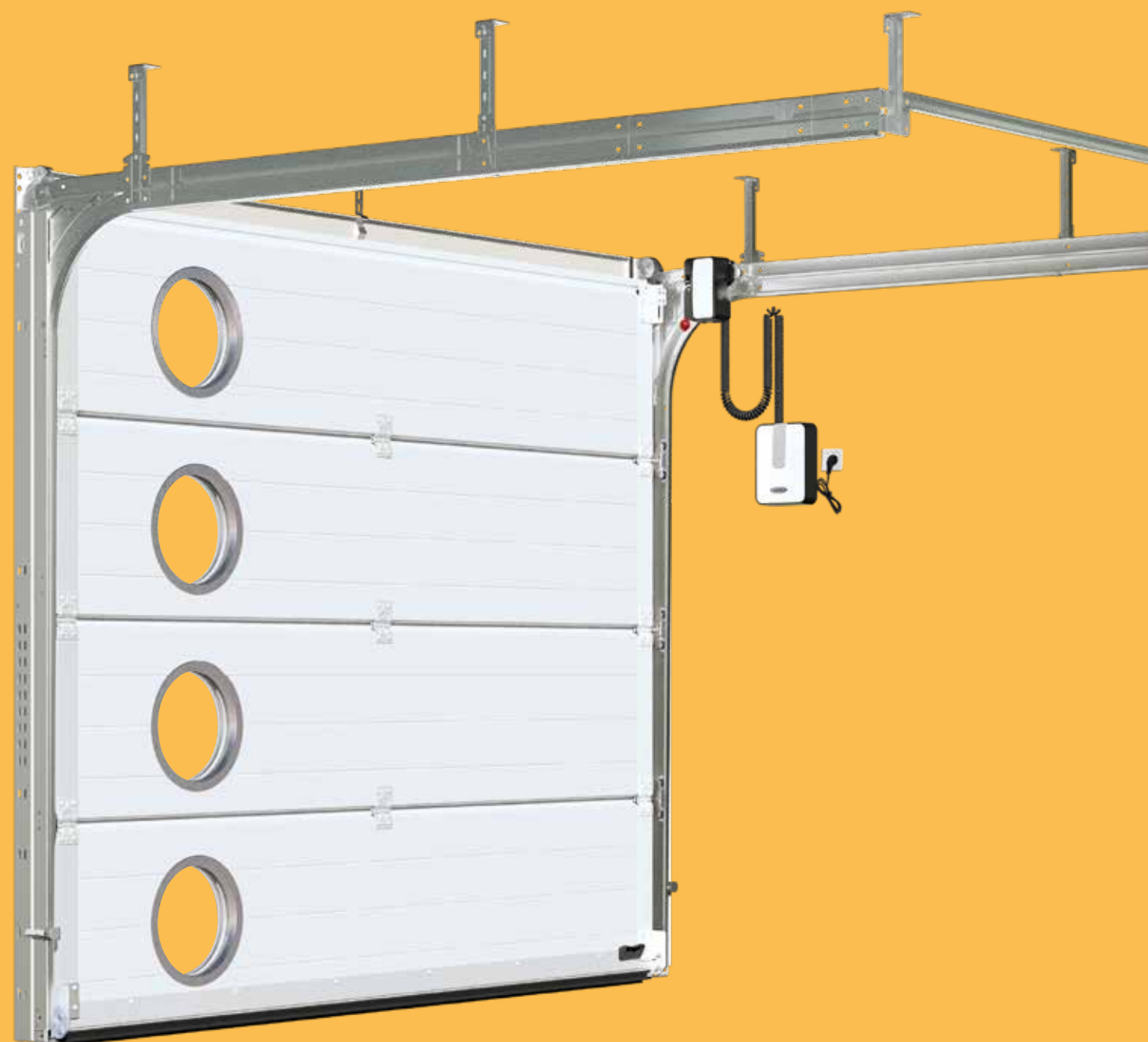

UNE ISOLATION THERMIQUE ET ACOUSTIQUE ÉLEVÉE

Panneaux à rupture de pont thermique en acier galvanisé injecté de mousse de polyuréthane sans CFC de **67 mm d'épaisseur***.

Huisserie équipée d'une **cornière acrylique**.

Double joint de sol : compense les irrégularités du sol, limite les infiltrations de l'extérieur et réduit la perte de chaleur.



ROBUSTE ET SILENCIEUSE POUR UN CONFORT QUOTIDIEN

Double galet sur roulement à billes en acier inoxydable pour un déplacement fluide et silencieux pour une durée dans le temps, et pour accompagner le poids des panneaux en 67 mm.



UNE SÉCURITÉ RENFORCÉE

L'ISO 70 est **certifiée RC2**. Votre sécurité est assurée grâce au retardateur d'effraction 3 minutes en standard.

Dispositif de **détection d'obstacles** en option, kit barrage cellule à clipser sur les montants de l'huisserie.

Profil anti pince doigts.



UN INTÉRIEUR LUMINEUX ET HARMONIEUX

Un intérieur totalement laqué Blanc 9016. Charnières et profilés assortis à la couleur du vantail.

DESIGN

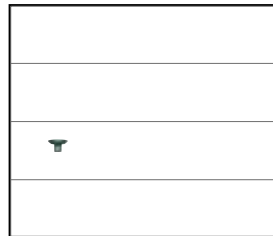

Sans nervures

DISPONIBLE DANS CETTE FINITION



COLORIS KIT

TEINTES PRÉFÉRENTIELLES

Kit habillage huisserie à la couleur de la porte, sur demande.



Au choix similaire nuancier RAL

Non réalisables sur la porte ISO70 :
RAL 3007, RAL 4006, RAL 4007, RAL 5004, RAL 7021, RAL 8022, RAL 9004, RAL 9005, RAL 9011, RAL 9017, RAL 9021.
Pas de teintes sablées réalisables.

FINITION

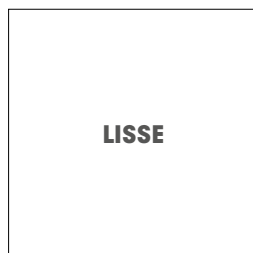

ACCESSOIRES

POIGNÉE



Noire (en standard)

Possibilité de porte sans poignée ni serrure : moins-value en option.

NEW! BANDEAU LED



L. 3000, L. 4000 ou L. 5000

HUBLLOT

Pose horizontale uniquement.

CLASSIQUES

Vitrage double parois, acrylique clair extérieur, granité intérieur, cadre PVC. Le cadre des hublots PVC est de la couleur de la porte.

Dimensions hors tout hublots classiques : 460 mm x 260 mm.
Dimensions vitrage : 392 mm x 192 mm.



Réf. 1



Réf. 2



Réf. 3

CONTEMPORAINS

Triple vitrage acrylique.

Dimensions hors tout hublot master carré : 320 mm x 320 mm.
Dimensions vitrage : 235,6 mm x 235,6 mm.
Dimensions hors tout hublot rond : Ø 340 mm.



Hublot master carré



Hublot rond en acier inoxydable

HUBLLOT	
Nombre maxi de hublots	
Largeur de 2 250 à 2 600 inclus :	3
Largeur de 2 605 à 3 500 inclus :	4
Largeur de 3 505 à 4 000 inclus :	5
Largeur de 4 005 à 4 500 inclus :	6
Largeur de 4 505 à 5 000 inclus :	7
Largeur de 5 005 à 5 500 inclus :	8*

*Hublots possibles : Réf. 1/2/3.

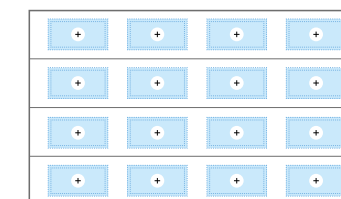

Possibilité avec Réf. 1-2-3 sans poignée

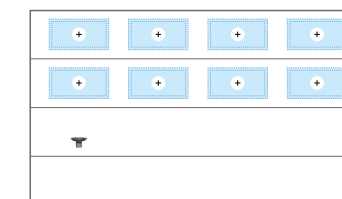

Possibilité avec Réf. 1-2-3 avec poignée

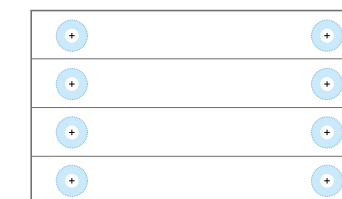

Possibilité avec le hublot master carré et le hublot rond sans poignée**

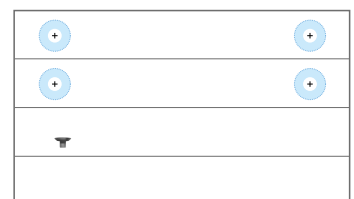

Possibilité avec le hublot master carré et le hublot rond avec poignée**

**Certaines hauteurs ne sont pas réalisables, nous consulter.

COLISAGE / ÉQUILIBRAGE

ISO 70 TRACTION	Colisage kit	Équilibrage
	Selon modèle, à assembler et monter sur chantier.	Équilibrage par ressorts de traction
	Selon modèle, à assembler et monter sur chantier. Ressort arrière : + 1 colis.	Équilibrage par ressorts de torsion avant ou possibilité kit ressorts arrière (retombée de linteau < 220 mm)

DIMENSIONS STANDARD & SUR MESURE

SECTIONNELLE ISO 70

(cotes en mm)

NOTICE

TECHNIQUE

AUTRES DIMENSIONS STANDARD



DIMENSIONS STANDARD (les plus courantes)

Portes Iso 70 traction									
Dimensions de commande = Dimensions nominales de baie		Largeur de baie maxi pour pose en applique	Largeur hors tout Huisserie	Largeur (pose traditionnelle sur pattes équerres)	Hauteur hors tout Huisserie et mécanisme	Réservations utiles en hauteur (manuelle ou Novoport®)		Largeur de passage libre	Profondeur libre minimum (manuelle)
LC	HC	LC + 90	LC + 152	LC + 232	HC + 110	HC + 115		LC - 30	HC + 575
2 375	2 000 2 125 2 250	2 465	2 527	2 607	2 110 2 235 2 360	2 115 2 240 2 365		2 345	2 575 2 700 2 825
2 500	2 000 2 125 2 250	2 590	2 652	2 732	2 110 2 235 2 360	2 115 2 240 2 365		2 470	2 575 2 700 2 825
3 000	2 000 2 125 2 250	3 090	3 152	3 232	2 110 2 235 2 360	2 115 2 240 2 365		2 970	2 575 2 700 2 825

Portes Iso 70 traction

Limites dimensionnelles:
Largeur mini 2 190, maxi 3 000.
Hauteur mini 1 875, maxi 2 375.



DIMENSIONS STANDARD

Portes Iso 70 torsion (ressort avant et arrière)						Ressort avant (fournitures standard)			Ressort arrière					
Dimensions de commande = Dimensions nominales de baie		Largeur de baie maxi pour pose en applique	Largeur hors tout (1)	Largeur de passage libre	Largeur (pose traditionnelle sur pattes équerres)	Réservations utiles en hauteur (manuelle ou motorisée)	Hauteur de passage libre (manœuvre manuelle)	Profondeur libre nécessaire (2)	Hauteur hors tout (1)	Réservations utiles en hauteur (manuelle ou Novoport®)	Réservations utiles en hauteur (moteur Novomatic®)	Hauteur de passage libre (manuelle)	Hauteur de passage libre (motorisée)	Profondeur libre nécessaire (manuelle)
LC	HC	LC + 90	LC + 152	LC - 30	LC + 240	HC + 250	HC - 25	HC + 575 (3)	HC + 110	HC + 115	HC + 130	HC - 25	HC - 25	HC + 750 (3)
3 000	3 000	3 090	3 152	3 220	3 240	3 250	2 975	3 575	3 110	3 115	3 130	2 975	2 975	3 750
3 250	2 000 2 125 2 250	3 340	3 402	3 220	3 490	2 250 2 375 2 500	1 975 2 100 2 225	2 575 2 700 2 825	2 110 2 235 2 360	2 115 2 240 2 365	2 130 2 255 2 380	1 975 2 100 2 225	1 975 2 100 2 225	2 750 2 875 3 000
3 500	2 000 2 125 2 250	3 590	3 652	3 470	3 740	2 250 2 375 2 500	1 975 2 100 2 225	2 575 2 700 2 825	2 110 2 235 2 360	2 115 2 240 2 365	2 130 2 255 2 380	1 975 2 100 2 225	1 975 2 100 2 225	2 750 2 875 3 000
3 750	2 000 2 125 2 250	3 840	3 902	3 720	3 990	2 250 2 375 2 500	1 975 2 100 2 225	2 575 2 700 2 825	2 110 2 235 2 360	2 115 2 240 2 365	2 130 2 255 2 380	1 975 2 100 2 225	1 975 2 100 2 225	2 750 2 875 3 000
4 000	2 000 2 125 2 250	4 090	4 152	3 970	4 240	2 250 2 375 2 500	1 975 2 100 2 225	2 575 2 700 2 825	2 110 2 235 2 360	2 115 2 240 2 365	2 130 2 255 2 380	1 975 2 100 2 225	1 975 2 100 2 225	2 750 2 875 3 000
4 250	2 000 2 125 2 250	4 340	4 402	4 220	4 490	2 250 2 375 2 500	1 975 2 100 2 225	2 575 2 700 2 825	2 110 2 235 2 360	2 115 2 240 2 365	2 130 2 255 2 380	1 975 2 100 2 225	1 975 2 100 2 225	2 750 2 875 3 000
4 500	2 000 2 125 2 250	4 590	4 652	4 470	4 740	2 250 2 375 2 500	1 975 2 100 2 225	2 575 2 700 2 825	2 110 2 235 2 360	2 115 2 240 2 365	2 130 2 255 2 380	1 975 2 100 2 225	1 975 2 100 2 225	2 750 2 875 3 000
4 750	2 000 2 125 2 250	4 840	4 902	4 720	4 990	2 250 2 375 2 500	1 975 2 100 2 225	2 575 2 700 2 825	2 110 2 235 2 360	2 115 2 240 2 365	2 130 2 255 2 380	1 975 2 100 2 225	1 975 2 100 2 225	2 750 2 875 3 000
5 000	2 000 2 125	5 090	5 152	4 970	5 240	2 250 2 375	1 975 2 100	2 575 2 700	2 110 2 235	2 115 2 240	2 130 2 255	1 975 2 100	1 975 2 100	2 750 2 875
5 500	2 000 2 125	5 590	5 652	5 470	5 740	2 250 2 375	1 975 2 100	2 575 2 700	2 110 2 235	2 115 2 240	2 130 2 255	1 975 2 100	1 975 2 100	2 750 2 875

1) Y compris boulonnerie.
LC: Largeur de commande; HC: Hauteur de commande.

2) Novoport®: ajouter 50 mm du côté du rail du moteur (ressort avant uniquement).
3) Sauf pour HC = 1 875 - PL = 2 575 mm en ressort avant et 2 760 mm en ressort arrière.

DIMENSIONS SUR MESURE

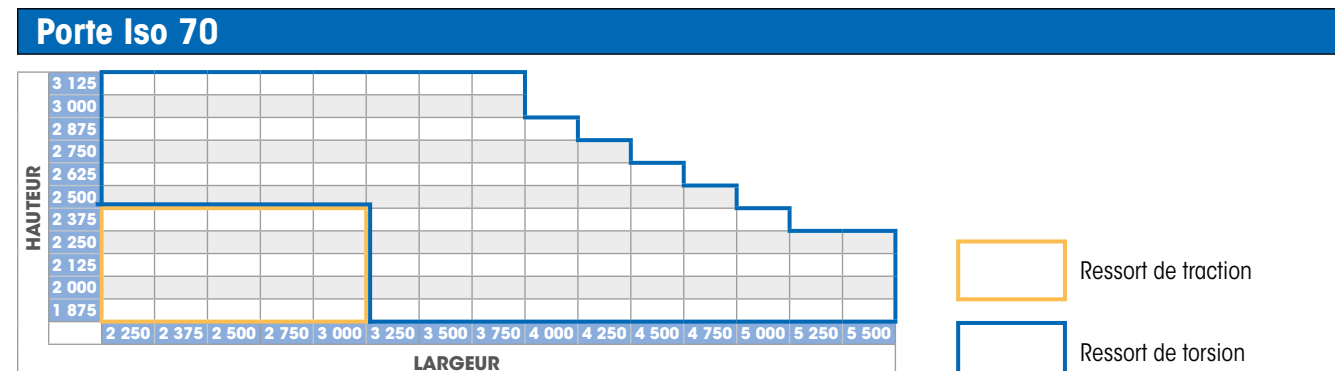

TABEAU DE RÉSERVATIONS

		Données chantier				Données fabricant		
		Pose en applique		Pose en tunnel		Profondeur libre	Dimensions passage libre	Dimensions hors tout huisserie
		Écoîçon minimum conseillé	Retombée de linteau minimum conseillé	Largeur de commande maxi conseillée	Hauteur de commande maxi conseillée			
Iso 70	Traction	Manuelle Novoport® Novomatic®	115 mm 115 mm 130 mm	LB - 180 mm	HB - 115 mm HB - 115 mm HB - 130 mm	HC + 575 mm HC + 620 mm Voir longueur Automatismes(1)	(LC - 30) x (HC - 75) (LC - 30) x (HC - 25)* (LC - 30) x (HC - 25)*	(LC + 152) x (HC + 110)
	Torsion avant	Manuelle Novoport® Novomatic®	250 mm 250 mm 265 mm	LB - 180 mm	HB - 250 mm HB - 250 mm HB - 265 mm	HC + 575 mm HC + 620 mm Voir longueur Automatismes(1)	(LC - 30) x (HC - 75) (LC - 30) x (HC - 25)* (LC - 30) x (HC - 25)*	(LC + 152) x (HC + 245)
	Torsion arrière	Manuelle Novoport® Novomatic®	115 mm 115 mm 130 mm	LB - 180 mm	HB - 115 mm HB - 115 mm HB - 130 mm	HC + 750 mm HC + 750 mm Voir longueur Automatismes(1)	(LC - 30) x (HC - 75) (LC - 30) x (HC - 25)* (LC - 30) x (HC - 25)*	(LC + 152) x (HC + 110)

(1) Ajouter 50 mm du côté du rail de l'automatisme Novoport® (dépassement de la courroie).
* -50 mm sous rails latéraux horizontaux

SCHÉMAS TECHNIQUES

SECTIONNELLE ISO 70

(cotes en mm)

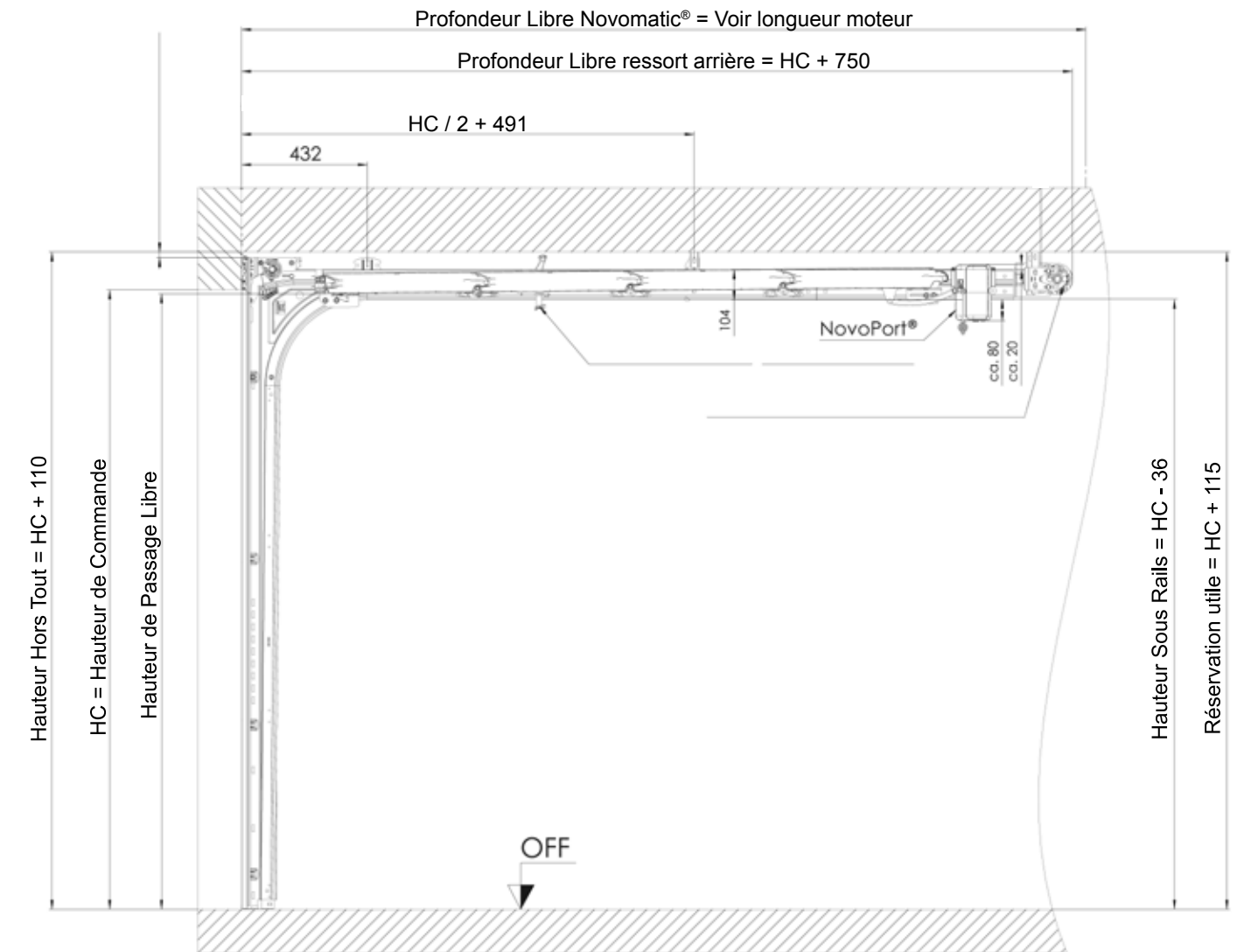
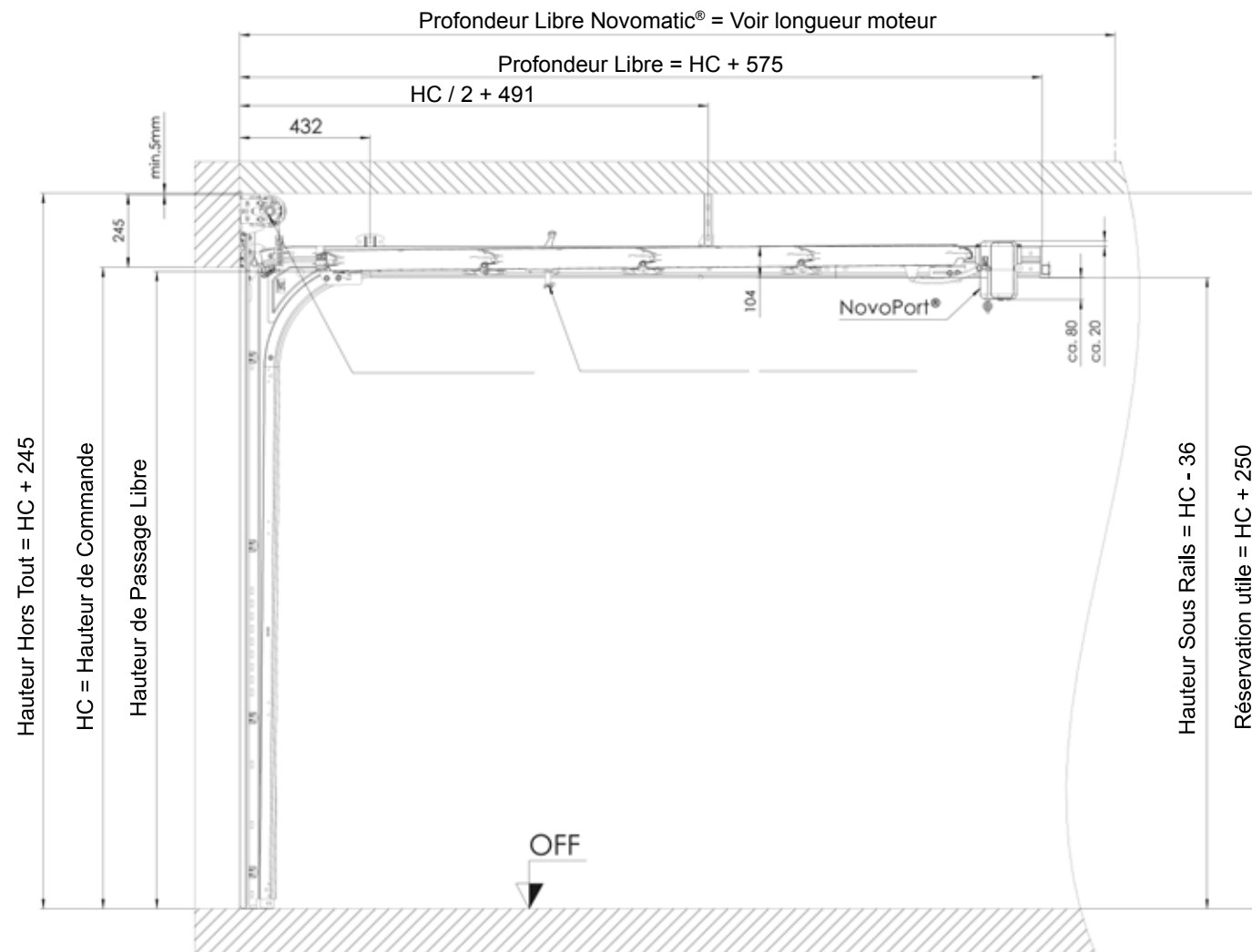

SCHÉMAS TECHNIQUES

SECTIONNELLE ISO 70

(cotes en mm)

NOTICE

TECHNIQUE

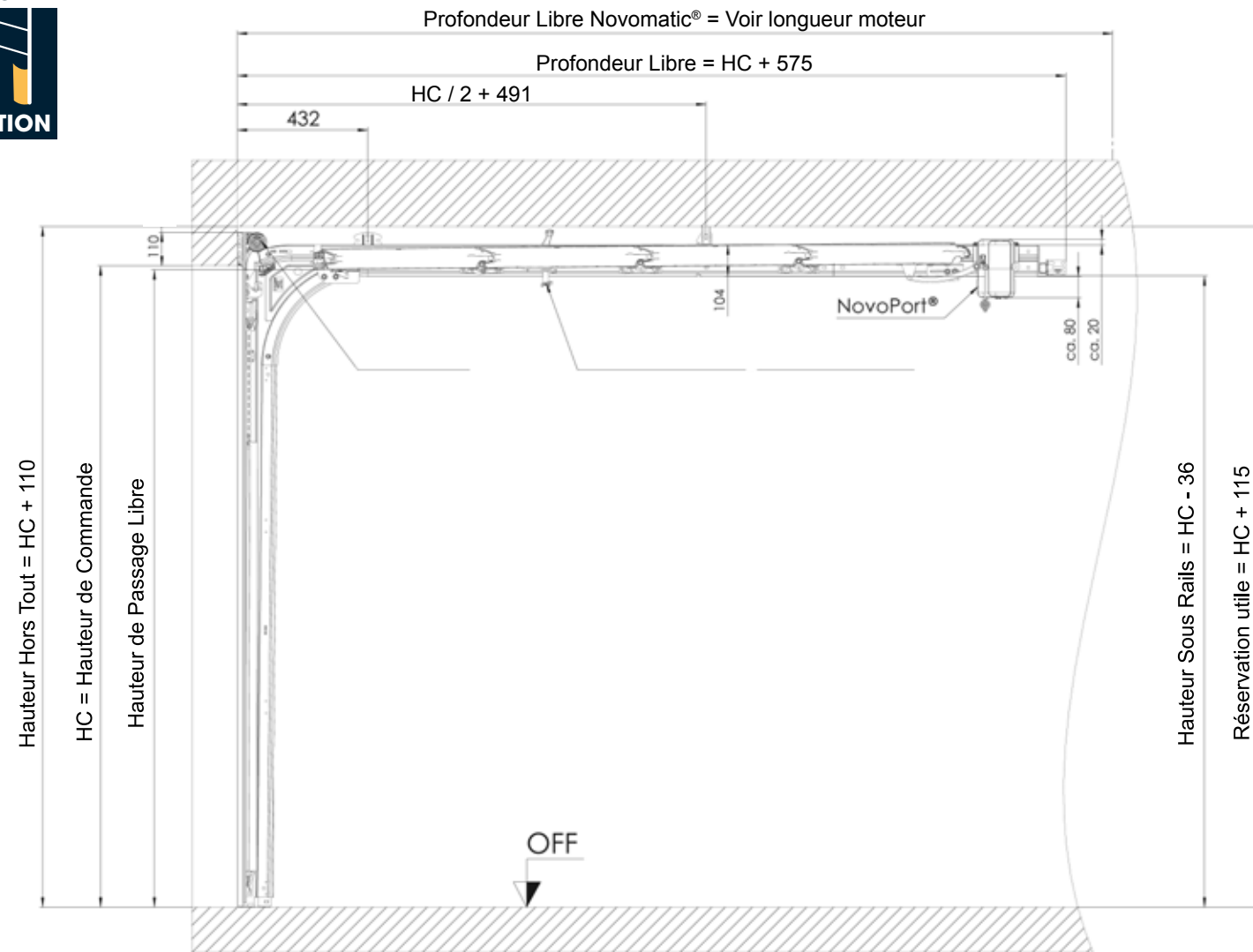

COUPE HORIZONTALE

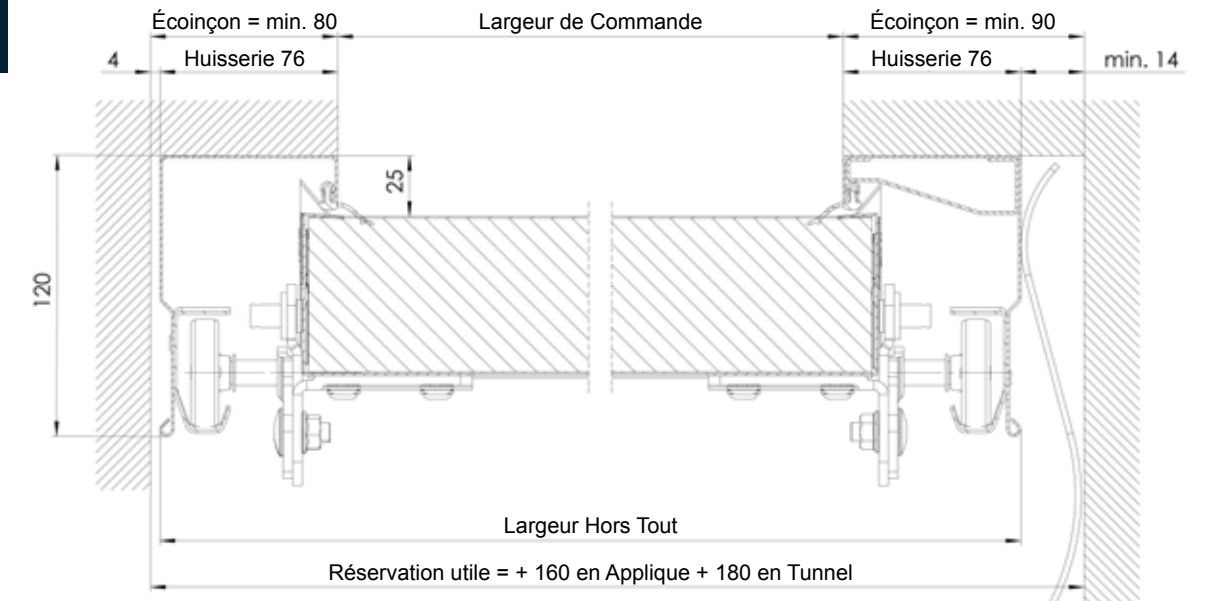

COUPE HORIZONTALE

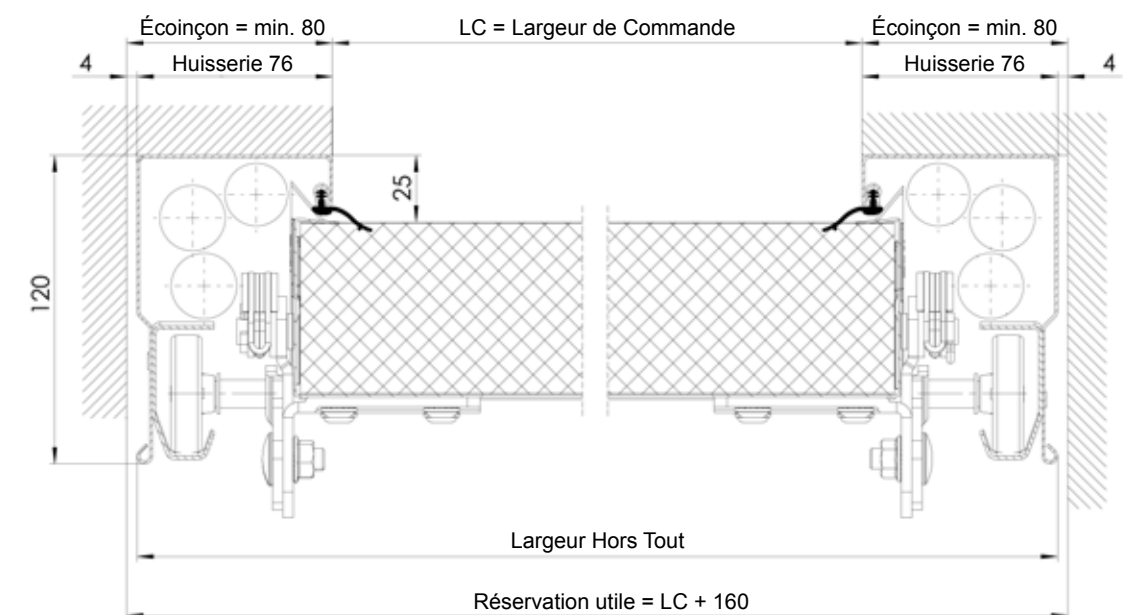

NORMES EUROPÉENNES

Performances des portes sectionnelles Iso 70 selon EN 13241-1

Porte	Normes liées à la sécurité : OBLIGATOIRE				Normes liées à des performances de confort : FACULTATIF			
	Ouverture en toute sécurité	Résistance mécanique et stabilité	Efforts de manœuvre en motorisé	Résistance à la charge due au vent : EN 12424	Isolation thermique porte : EN 12428	Résistance à la pénétration de l'eau : EN 12425	Perméabilité à l'air : EN 12426	Numéro d'attestation
	OUI	OUI	OUI	Classe 3 sans hublot Classe 2 avec hublot	U jusqu'à 0,9 W/m².K*	-	-	-

* U est le coefficient de transmission thermique, plus son chiffre est petit, plus les performances thermiques sont élevées. Porte réf. : 5500 x 3125 mm.

Au maximum, votre client souhaite

ÉCONOMISER de l'énergie



GARANTIES NOVOFERM®
Durabilité
Esthétique
Qualité

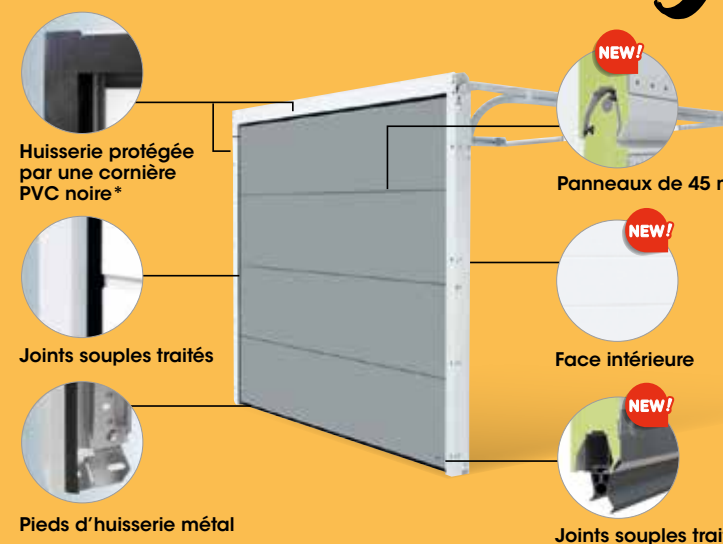

Panneaux **à rupture de pont thermique** en acier galvanisé injecté de mousse de polyuréthane sans CFC, 45 mm d'épaisseur, en standard prélaqué blanc RAL 9016 face extérieure.

Face intérieure blanc RAL 9016. Profil bas ajustable.

Les panneaux de la gamme Iso 45, de par leur composition, sont les plus isolants du marché. Ils bénéficient d'un excellent coefficient thermique (0,44 W/m2K).

Le calfeutrement complet empêche l'air de passer et limite un maximum les déperditions d'énergies.

L'épaisseur et la rigidité des panneaux découragent toutes tentatives d'effraction.

*Sauf RAL 9016.

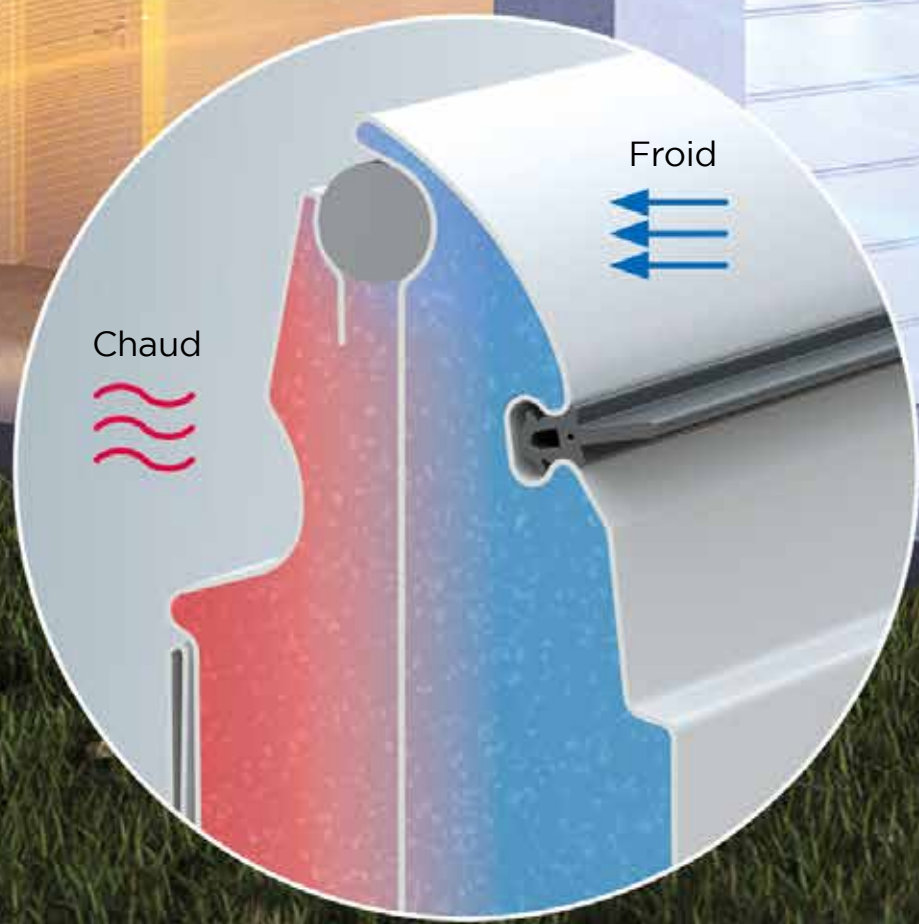

épaisseur d'isolation



Certificat anti-intrusion pour les portes motorisées certifiées par le TÜV



Profil anti-pince doigts extérieur et intérieur



Résistance extrême aux vents violents classe 3



Motorisation de la porte connectée à votre téléphone/tablette



Fermeture manuelle de la porte facilitée avec la poignée intérieure basse



Portillon intégré possible pour un confort supplémentaire au quotidien



LARGE GAMME DIMENSIONNELLE

**7 DESIGN
9 FINITIONS
14 TEINTES PRÉFÉRENTIELLES
TOUS RAL ET SABLÉS**

**15 RÉFÉRENCES DE HUBLOTS
KIT DÉCOR À POSER ALUNOX
PORTE DE SERVICE COORDONNÉE
DESIGN COORDONNÉ**

... DES ATOUTS Communs

TRACTION . TORSION . PORTILLON

DESIGN

Nombreux designs et hublots

Kit décor à poser Alunox

Tous RAL & sablées avec cornières harmonisées

14 couleurs préférentielles tendances avec cornières noires

Poignée inox extérieure

Porte de service coordonnée

Entrée de lettres

Bandeau Led

RÉSISTANCE EXTÉRIEURE

Panneau de 45 mm : le plus isolant

Résistance au vent : Classe 3

Huisserie laquée

Pour les panneaux Satin White, Satin Dark Grey, Satin Grey, Satin Light Grey et Satin Black

Résistance aux rayures, à la corrosion et à l'humidité*

Pas de variation de teinte

Test UV (catégorie RUV3)

*Test brouillard salin (500h).

SÉCURITÉ



Stop aux tentatives d'effraction

Épaisseur et rigidité des panneaux 45 mm associées au verrouillage à pêne rotatif 1 point, 2 positions.

Certificat anti-intrusion (pour les portes motorisées).

Kit retardateur d'effraction 3 minutes en option avec les Novomatic® 423 et 563 uniquement.



Profil anti pince-doigts

Extérieur et intérieur entre chaque panneau.



TRACTION

Système anti-chute

La porte est équipée de câbles d'équilibrage doublés et de packs multiressorts, en cas de rupture d'un élément (normes EN 13241-1).



TORSION

Porte bloquée dans sa position

Grâce à des parachutes intégrés en cas de rupture du ressort. Les câbles d'équilibrage sont inscrits dans l'hublerie (normes EN 13241-1). Nos ressorts ont une durée de vie de 50 000 cycles.

CONFORT THERMIQUE



Avantage en rénovation

Les pieds d'hubleries permettent de ne pas enlever la barre de seuil d'une porte basculante déjà installée.



Confort thermique renforcé

Calfeutrement complet avec joints invisibles entre les panneaux et joints à lèvres noirs autour de l'hublerie.



Calfeutrement de qualité

Il est assuré au sol par un joint tubulaire à mémoire de forme et son cache caoutchouc de finition.

- Profil bas ajustable.
- Joint tubulaire à mémoire de forme
- Huisserie sur les 3 côtés avec en partie haute une traverse faux linteau de 100 mm.

... DES ATOUTS uniques



TRACTION

Équilibrage par ressort de traction

Double câble : sécurité, pré-réglé MONOBLOC pour une pose facilitée et rapide

Linteau réduit à 120 mm

Limites dimensionnelles et optionnelles



TORSION

Équilibrage par ressort de torsion

Portillon possible

Coordonnées porte d'entrée Bel'M et portail Kostum

Gamme dimensionnelle large

Toutes options



PORTILLON

Ouverture du portillon intérieure ou extérieure

Plusieurs positions du portillon : centré, décentré

Barre de seuil aluminium renforcé, 24 mm double joint à lèvres pour plus d'étanchéité

Ferme-porte discret : en applique ou encastré

Contact portillon inductif, monté d'usine : discrétion, fiabilité et sécurité

Paumelles : Antidégondables, invisibles, butée d'ouverture à 90°

Verrouillage multi-points : 1 verrou par panneau 1 bouton moleté intérieur portillon

Installation d'un portillon possible sur une porte allant jusqu'à 5 m de large

Largeur de passage libre 865 mm (625 mm pour Portes cassettes)

Décentré ou centré à la demande



SOLUTION PORTILLON DÉCENTRÉ GAUCHE OU DROITE SANS PLUS-VALUE

LC de 2250 à 3500 mm

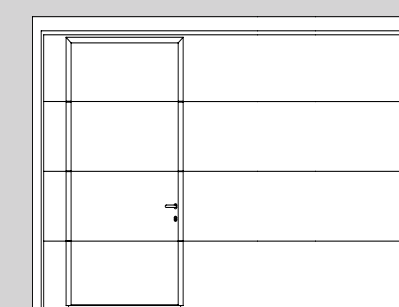

200 mm entre le bord de la porte et le début du portillon

LC de 3505 à 5000 mm

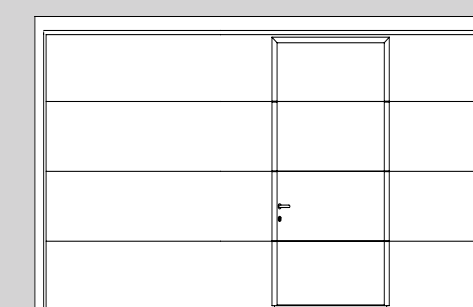

Selon la largeur de la porte

Largeur mini 2250 mm, non compatible avec le design cassettes.

NOUVEAU

Nouveaux panneaux 45 mm, avec intérieur finition stucco blanc RAL 9016 : Ce nouveau panneau à rupture de pont thermique opte pour une face intérieure blanc RAL 9016 stucco, ce qui apporte clarté et modernité dans le garage.



1

NOUVEAU

Panneaux à rupture de pont thermique. Permet de réduire les échanges thermiques et rendre les panneaux 17% plus isolants. Ce panneau, en acier galvanisé injecté de mousse polyuréthane sans CFC, offre un coefficient thermique $U = 0,46 \text{ W/m}^2\text{K}$ au lieu de $0,44 \text{ W/m}^2\text{K}$.



2



3

Ressort de torsion ou traction.

NOUVEAU

Profil bas ajustable.



4

Moteur intégré Novoporte (en option).



6

MODULE WIFI

Solution connectée avec commande vocale (en option).



8

NOUVEAU

Double galet sur roulement à billes en acier inoxydable (en option).



5



7

Kit barrage cellule (en option).



01

ATOUT CONFORT

- Portillon décentré



ATOUT ÉTANCHÉITÉ

Seuil de 24 mm, équipé de double joints à lèvres.



SOLUTION PORTILLON DÉCENTRÉ GAUCHE OU DROITE

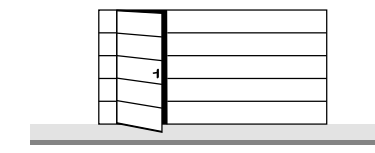

Portillon à gauche (standard)

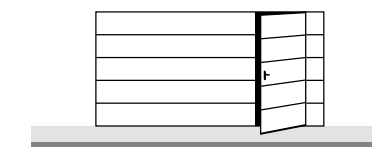

Portillon à droite (préciser à la commande)

01. **Iso 45 portillon ouverture extérieure**
Bleu RAL 5014
Design sans nervures, finition lisse
Poignées noires pour porte et pour portillon

02. **Iso 45 portillon ouverture intérieure**
Gris
Design sans nervure, finition lisse
Poignée portillon inox extérieure

03. **Iso 45 portillon ouverture extérieure**
Bleu canon
Design sans nervures, finition lisse
Poignée portillon inox extérieure
Hublot Réf. 1
Large baie

PORTILLON OUVERTURE INTÉRIURE : ENFIN LA SOLUTION !



02



03



Le portillon piéton :

- 1 Paumelles anti-dégondages intégrées dans le dormant (invisibles porte fermée) et butées d'ouverture à 90°.
- 2 Système anti-pince doigts intérieur et extérieur breveté sur dormant et ouvrant.
- 3 Sécurité portillon inductive pour porte automatisée, montée en usine.
- 4 Garnitures inox sur version Premium (garnitures PVC noir sur version Professionnelle uniquement pour le portillon ouverture vers l'extérieur).
- 5 Ferme-porte encastré avec arrêt mécanique sur version Premium. Ferme-porte en applique (sur version Standard uniquement pour le portillon ouverture vers l'extérieur).
- 6 Version Premium : serrure multi-points à pènes automatiques par section.
- 7 Version portillon décentré : disponible sur portes largeur ≤ 3500 mm ferré à l'extérieur ou à l'intérieur (non compatible avec le design cassettes / L. mini 2250). Le portillon sera positionné à 200 mm du bord.

DESIGN

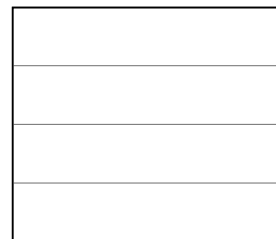

Sans nervures
existe avec portillon

DISPONIBLE DANS CES FINITIONS



Lisse Woodgrain Satin Dark Grey



Satin White Satin Grey Satin Light Grey



Satin Black Lisse chêne doré Lisse chêne foncé Winchester

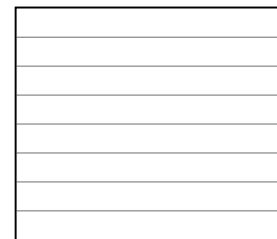

Nervures larges
existe avec portillon

DISPONIBLE DANS CES FINITIONS



Lisse Woodgrain

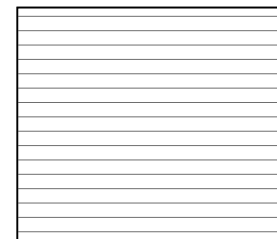

Nervures
existe avec portillon

DISPONIBLE DANS CETTE FINITION



Woodgrain

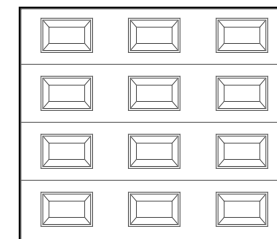

Cassettes
existe avec portillon

DISPONIBLE DANS CES FINITIONS



Woodgrain Lisse chêne doré

Au-delà de 3 mètres de large, certaines options ne sont pas disponibles : portillon, teintes sablées, et hublots.

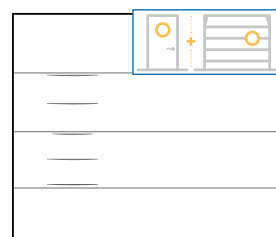

Modèle Alinéa

DISPONIBLE DANS CETTE FINITION



Lisse

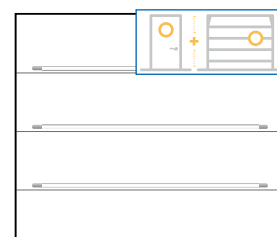

Modèle Zen

DISPONIBLE DANS CETTE FINITION



Lisse

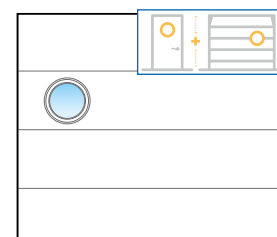

Modèle Radian-Evo

DISPONIBLE DANS CETTE FINITION



Lisse

Pas d'ondes (porte acier)	
Nervures	si HC = 2 000 mm : ondes de 125 mm si HC = 2 125 mm : ondes de 132 mm
Nervures larges	si HC = 2 000 mm : ondes de 250 mm si HC = 2 125 mm : ondes de 264 mm

Porte Iso 45 portillon, nous consulter.

Nombre de panneaux selon HC (porte acier) :	
Hauteurs non réalisables entre 2 130 et 2 235 et entre 2 655 et 2 675 pour le design cassettes	
Hauteur de 1 800 à 2 125 inclus :	4
Hauteur de 2 240 à 2 650 inclus :	5
Hauteur de 2 680 à 3 125 inclus :	6

Portillon non compatible avec les coordonnés - le décor du design coordonné peut être à droite ou à gauche selon les modèles.

FINITION

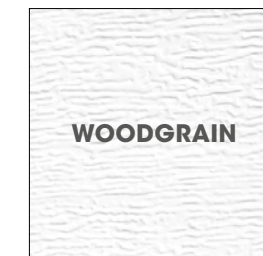

WOODGRAIN



LISSE



SATIN
WHITE
proche RAL 9016



SATIN
LIGHT GREY
proche RAL 7040



SATIN
GREY
proche RAL 7012



SATIN
DARK GREY
proche RAL 7016



SATIN
BLACK
proche RAL 7021



LISSE
CHÊNE DORÉ



LISSE
CHÊNE FONCÉ

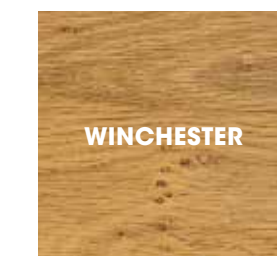

WINCHESTER

Portillon non compatible avec le design chêne foncé.
Finitions disponibles suivant les designs.

TEINTE PRÉFÉRENTIELLE



IVOIRE
CLAIR
RAL 1015



GRIS CLAIR
RAL 7035



GRIS ANTHRACITE
RAL 7016



GRIS TERRE
D'OMBRE
RAL 7022



BLANC
CRÈME
RAL 9001



NOIR
FONCÉ
RAL 9005



NOIR
SABLÉ
S 2100



Au choix similaire nuancier RAL et sablées



GRIS SABLÉ
S 2400



GRIS SABLÉ
(BRONZE)
S 2500



GRIS PERLE
SABLÉ
S 2800

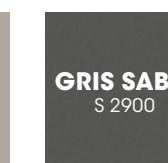

GRIS SABLÉ
S 2900



GRIS SABLÉ
S 7016

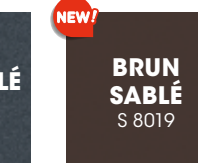

BRUN
SABLÉ
S 8019



NOIR
FONCÉ
SABLÉ
S 9005

Uniquement sur finition woodgrain

Les teintes préférentielles sont possibles sur les finitions lisse et woodgrain, inclus la fourniture de cornières de masquage d'hublerie noires. Autres RAL et sablées, en option nous consulter.

ACCESSOIRES

POIGNÉE POUR PORTE



Noire (1)



Inox (2)

POIGNÉE POUR PORTILLON



Noire



Inox

NEW! BANDEAU LED



L. 3000, L. 4000 ou L. 5000

ENTRÉE DE LETTRES



300 x 70 mm
couleur noire, aluminium
incompatible design cassette

(1) Possibilité de porte avec poignée et serrure : en option.

(2) Poignée inox sur la porte de service et la porte Iso 45 portillon version Premium.

VENTILATION



Disponible sur tout design sauf à cassettes et nervures larges lisse chêne doré et foncé.

PERSONNALISATION SECTIONNELLE ISO 45

NOTICE TECHNIQUE

HUBLOTS

Le cadre des hublots PVC est de la couleur de la porte (RAL 8003 pour finition chêne doré), à l'exception des cadres des hublots Réf. 8 et Réf. 11 qui sont en RAL 9006 (autre couleur en option).

CLASSIQUES



CONTEMPORAINS



CONTEMPORAINS INOX



CONTEMPORAINS ALUNOX

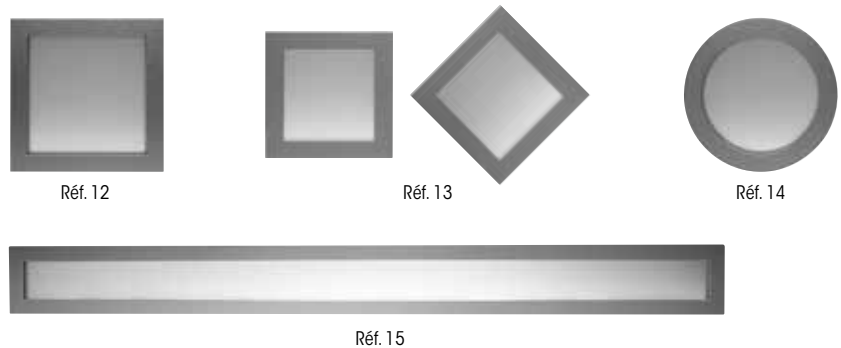

Réf. 6, 7, 9, 11, 12, 13, 14 et 15 non compatibles avec design cassettes.
Réf. 9 et 15 non réalisables sur l'ISO45 Portillon.
Réf. 13 est possible au format losange.
Réf. 15 est possible décentré à droite ou à gauche à 300 mm du bord pour les portes de largeur supérieur à 2500 mm.

VITRAGES POUR CONTEMPORAINS ALUNOX

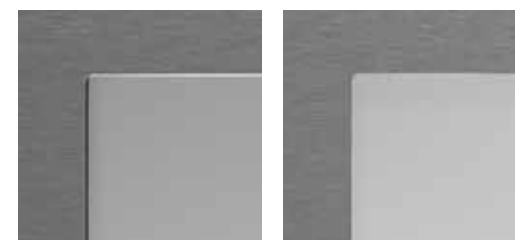

Double ou Triple vitrage dépoli
Double vitrage disponible sur Réf. 13.
Triple vitrage disponible sur Réf. 12, 14 et 15.
Non affleurant.

PMMA dépoli
Disponible sur Réf. 13, 14 et 15.
Affleurant.

SECTIONS VITRÉES



Nombre de vitrages par section			
Largeur jusqu'à 2500	2 sections	Largeur jusqu'à 4500	4 sections
Largeur jusqu'à 3500	3 sections	Largeur jusqu'à 5500	5 sections

Pas de 25 mm. Largeur mini : 2150 mm.

DÉCORS À POSER

4 kits au choix pour personnaliser la porte de garage.
En Alunox, à personnaliser soi-même sur un design panneaux horizontaux ou verticaux lisse.

EVOLUTION 4 carrés progressifs 180 x 180 / 140 x 140 / 100 x 100 / 60 x 60 (en mm)	DAMIER 4 carrés identiques 180 x 180 (en mm)	SIGNATURE 4 lignes progressives 1000 / 750 / 500 / 250 x 13 de hauteur (en mm)	ONLINE 4 lignes identiques 500 x 25 (en mm)

Pour plus d'informations, se référer en p. 12

Numéros de rue - Bis - Ter
En Alunox. Chiffres 10 ou 15 cm de hauteur, Bis et Ter 5 cm de hauteur, police Arial.

0 1 2 3 4 5 6 7 8 9 B I S T E R

HUBLOT			
Référence	Dimensions hors-tout	Dimensions vitrage	Descriptif
Réf. 1 à 5 :	460 x 260 mm	392 x 192 mm	Double paroi vitrage Securit clair extérieur, clair intérieur (Réf. A) ou Double vitrage 33/2 et d'un Securit 4 mm - finition inox brossé extérieure. Cadre PVC intérieur.
Réf. 1, 2, 3 et 5 :	460 x 260 mm	392 x 192 mm	Double paroi vitrage Securit clair extérieur et imprimé 200 intérieur (Réf. B).
Réf. 1 à 3 :	460 x 260 mm	392 x 192 mm	Double paroi vitrage acrylique clair extérieur, granité intérieur (Réf. C).
Hublot rond réf. 6	ø 310 mm	ø 267 mm	Double vitrage Securit clair extérieur et granite intérieur, cadre PVC extérieure ou Double vitrage 33/2 et d'un Securit 4 mm - finition inox brossé extérieure. Cadre PVC intérieur.
Hublot carré réf. 7	354 x 354 mm	304,8 x 304,8 mm	Double vitrage Securit clair extérieur et imprimé 200 intérieur, cadre PVC intérieur et extérieur.
Grand hublot réf. 9	610 x 312 mm	560 x 261 mm	Double vitrage feuilleté clair extérieur, Securit granité intérieur, cadre PVC extérieure ou Double vitrage 33/2 et d'un Securit 4 mm - finition inox brossé extérieure. Cadre PVC intérieur.
Hublot carré réf. 11	320 x 320 mm	235,6 x 235,6 mm	Double vitrage feuilleté clair extérieur, Securit Master carré intérieur, cadre aluminium RAL 9006 extérieur, cadre aluminium intérieur.
Hublot carré réf. 12	354 x 354 mm		Hublot carré avec décor alunox en extérieur / intérieur. Triple vitrage dépoli.
Hublot carré réf. 13	264 x 264 mm		Hublot carré avec décor alunox en extérieur / PVC en intérieur. Double vitrage dépoli ou PMMA dépoli. Hublot possible au format losange.
Hublot carré réf. 14	ø 340 mm		Hublot rond avec décor alunox en extérieur / intérieur. Triple vitrage dépoli ou PMMA dépoli.
Hublot carré réf. 15	1860 x 180 mm		Hublot panoramique avec décor alunox en extérieur / intérieur. Triple vitrage dépoli ou PMMA dépoli.

RELEVÉ DE PENTE

Relevé de pente 15°/20°/25°/30° motorisable
(Incompatible avec le moteur Novoporte. Le portillon n'est pas disponible, ni les teintes sablées.)
Colisage en kit uniquement.)
Retombée de linteau ressort avant 245 mm (au lieu de 220).
Retombée de linteau ressort arrière 115 mm.*

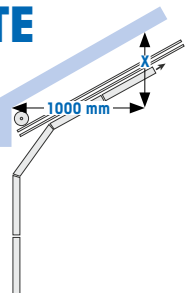

X (mm)	Pourcentage	Degrés	Relevé de pente associé
250	25%	14°	15°
300	30%	16°	
350	35%	19°	20°
400	40%	21°	
450	45%	24°	25°
500	50%	26°	
550	55%	28°	
600	60%	30°	30°
650	65%	33°	
700	70%	35°	

*Options non disponibles : portillon, couleurs sablées.
Hublots possibles : Réf. 1/2/3 et bandes vitrées.

HUBLOT (porte acier sans portillon)	
Nombre maxi de cassettes, hublots sauf réf 9 et 15 et grilles de ventilation	
Largeur de 2250 à 2600 inclus :	3
Largeur de 2605 à 3500 inclus :	4
Largeur de 3505 à 4000 inclus :	5
Largeur de 4005 à 4500 inclus :	6
Largeur de 4505 à 5000 inclus :	7
Largeur de 5005 à 5500 inclus :	8*
Nombre maxi de hublots Réf. 9	
Largeur de 2250 à 2625 inclus :	2
Largeur de 2625 à 3500 inclus :	3
Largeur de 3505 à 4500 inclus :	4
Largeur de 4505 à 5000 inclus :	5

Hauteur approximative de l'axe des hublots (porte acier) L'axe peut varier de + ou - 50 mm	
HC	Axe
3125	2382
3000	2270
2875	2195
2750	2095
2625	1860
2500	1770
2375	1695
2250	1645
2150	1595
2125	1860
2000	1770
1875	1645

HC : hauteur de commande (mm)

*Hublots possibles : Réf. 1/2/3.

SCHÉMAS TECHNIQUES

SECTIONNELLE ISO 45

(cotes en mm)

NOTICE

TECHNIQUE

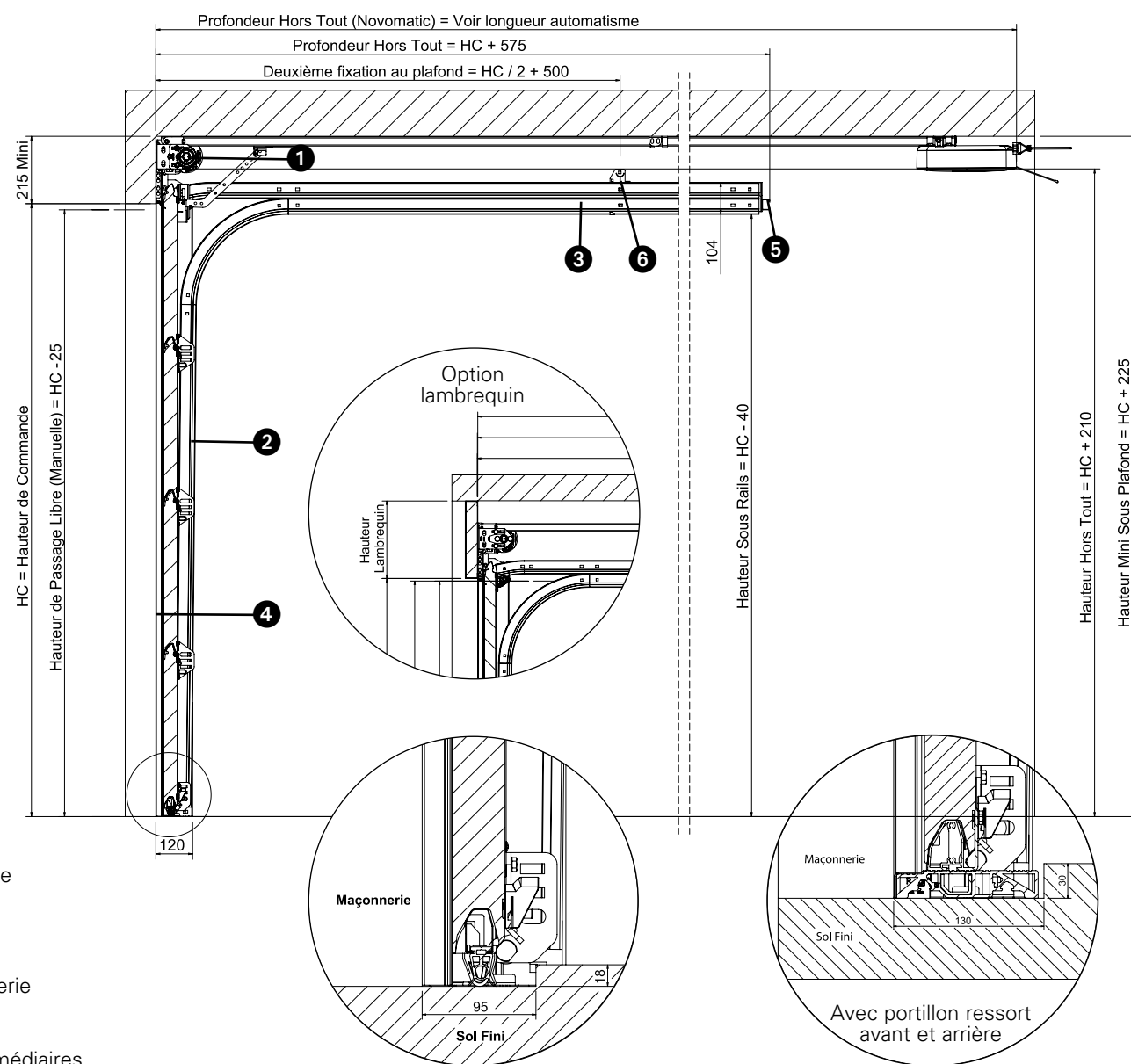

- 1 Tambour de câble
- 2 Rail vertical
- 3 Rail horizontal
- 4 Montant d'huissérie
- 5 Traverse arrière
- 6 Suspentes intermédiaires

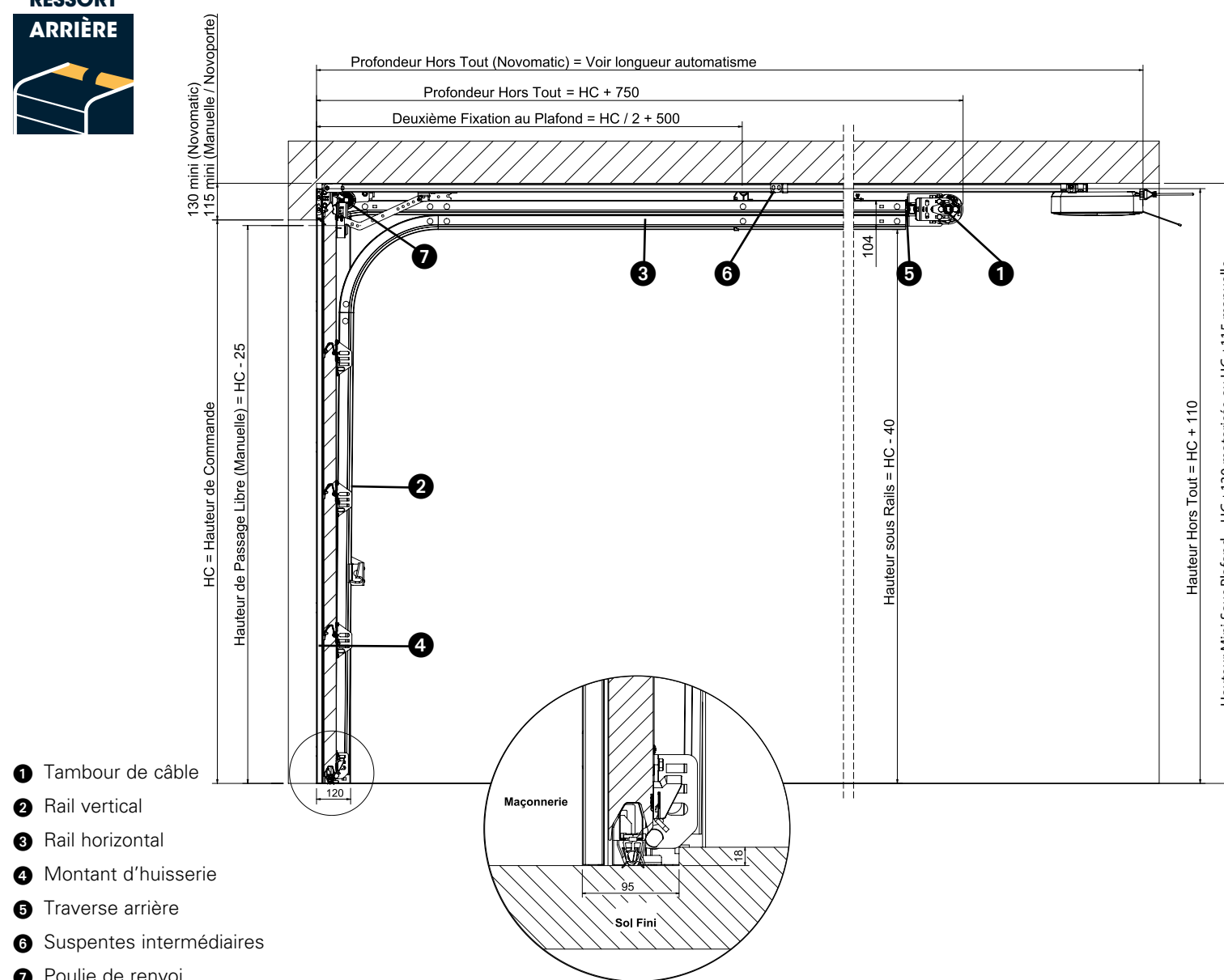

- 1 Tambour de câble
- 2 Rail vertical
- 3 Rail horizontal
- 4 Montant d'huissérie
- 5 Traverse arrière
- 6 Suspentes intermédiaires
- 7 Poulie de renvoi

ÉQUILIBRAGE

ISO 45 TRACTION	Équilibrage
	Équilibrage par ressorts de traction
ISO 45 TORSION	Équilibrage
	Équilibrage par ressorts de torsion avant ou possibilité kit ressorts arrière (retombée de linteau < 220 mm)

COLISAGE

ISO 45 TRACTION	Monobloc	Kit	COLIS MANUPORTABLE
	 Panneaux assemblés dans une huissérie autoporteuse rails inclus. Pas de colis supplémentaire. • "Clos" rapide • Sangles de manutention • Pose simple	 Selon modèle, à assembler et monter sur chantier.	 Pour les portes ≤ à 4m de large
	 Selon modèle, à assembler et monter sur chantier. Ressort arrière : + 1 colis.		

SCHÉMAS TECHNIQUES

SECTIONNELLE ISO 45

(cotes en mm)

NOTICE

TECHNIQUE

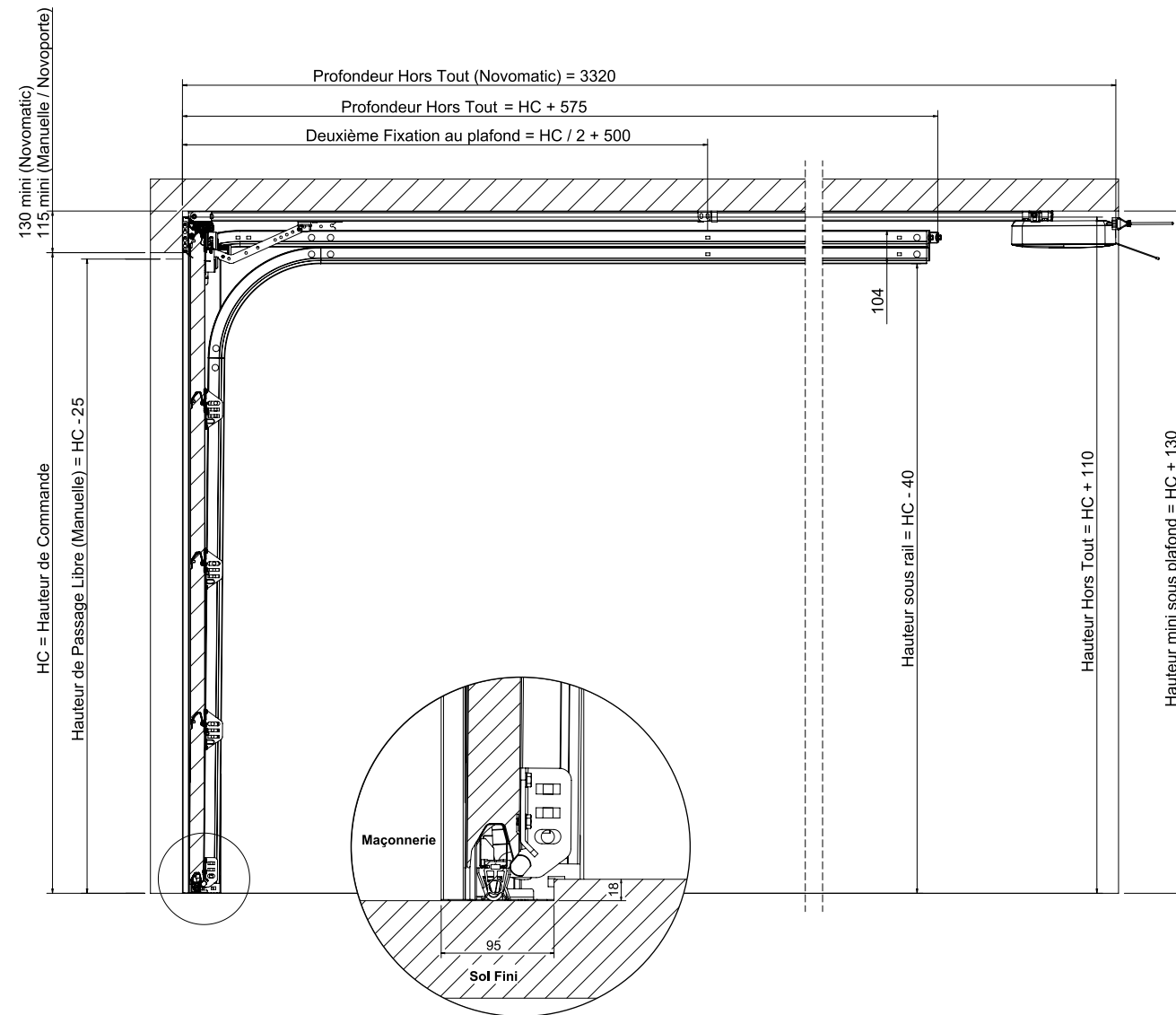

COUPE HORIZONTALE POSE EN APPLIQUE

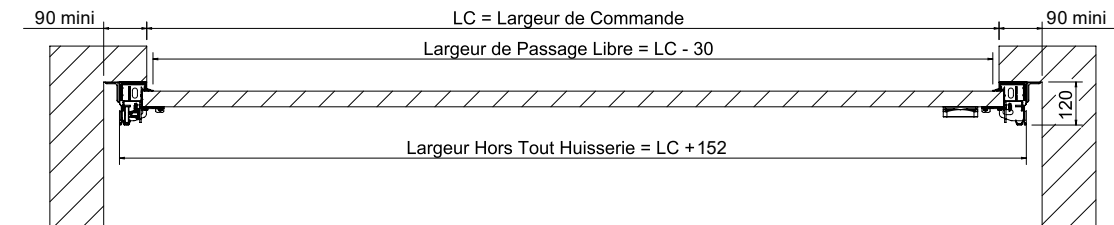

COUPE HORIZONTALE POSE EN TUNNEL

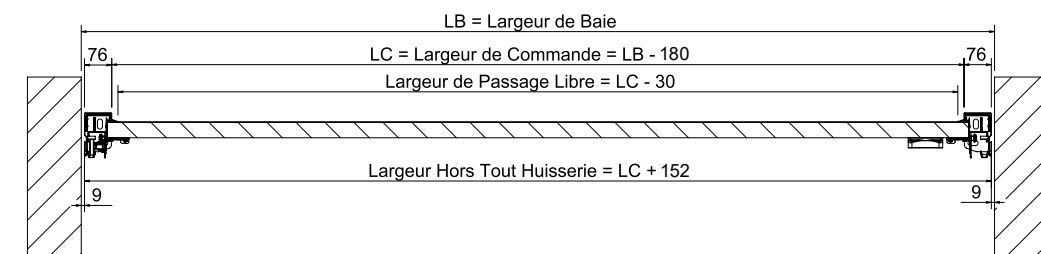

EMPRISE AU SOL ISO 45 AVEC PORTILLON

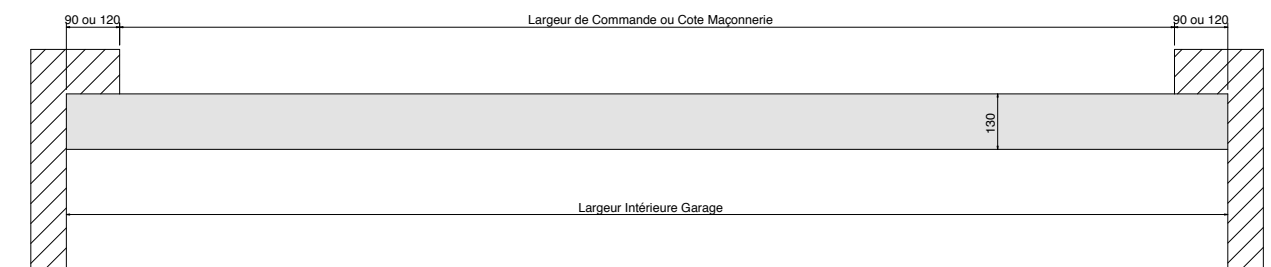

EMPRISE AU SOL ISO 45 SANS PORTILLON

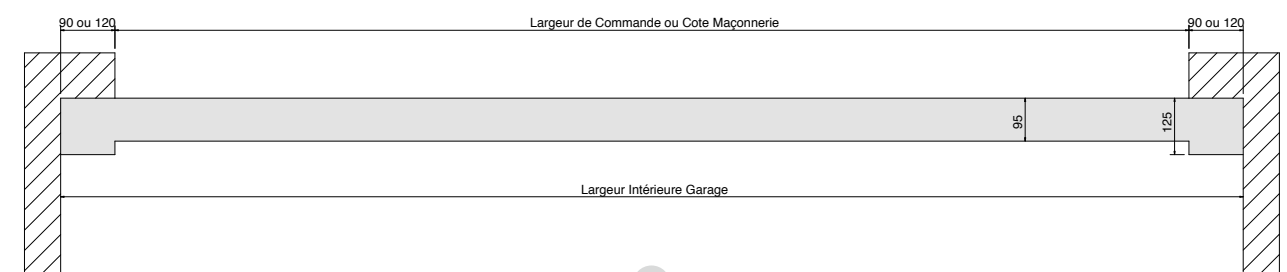

NORMES EUROPÉENNES

Performances des portes sectionnelles Iso 45 selon EN 13241-1

Porte	Normes liées à la sécurité : OBLIGATOIRE				Normes liées à des performances de confort : FACULTATIF			
	Ouverture en toute sécurité	Résistance mécanique et stabilité	Efforts de manœuvre en motorisé	Résistance à la charge due au vent : EN 12424	Isolation thermique porte : EN 12428	Résistance à la pénétration de l'eau : EN 12425	Perméabilité à l'air : EN 12426	Numéro d'attestation
Porte	OUI	OUI	OUI	Classe 4	U jusqu'à 1,1 W/m².K*	Classe 3	Classe 3	1010
Portillon	OUI	OUI	OUI	Classe 2	-	-	Classe 1	10 325 388726

* U est le coefficient de transmission thermique, plus son chiffre est petit, plus les performances thermiques sont élevées. Porte réf. : 5500 x 3125 mm.

PLANS DE MAÇONNERIE

SECTIONNELLE ISO 45

(cotes en mm)



COUPE VERTICALE

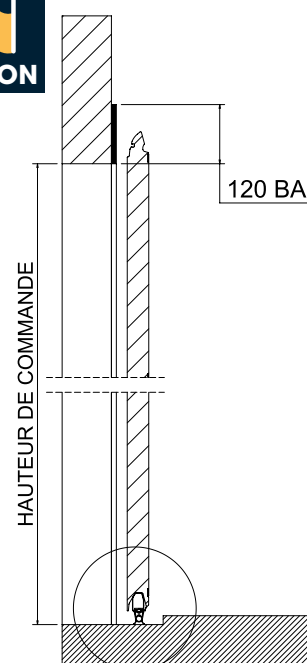

COUPE HORIZONTALE

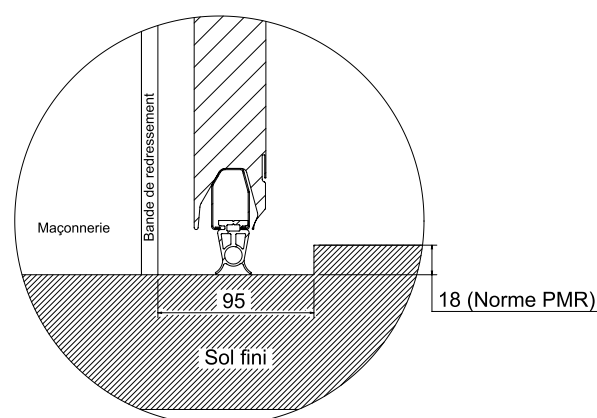
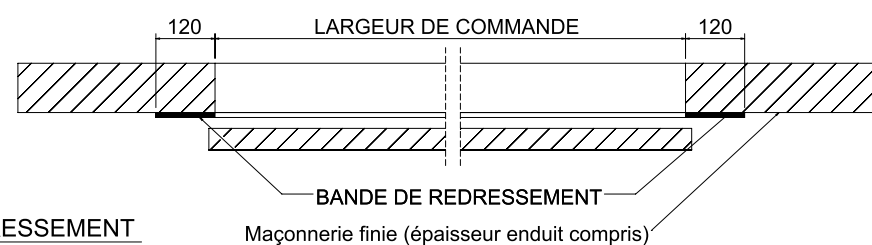

SANS PORTILLON

COUPE VERTICALE

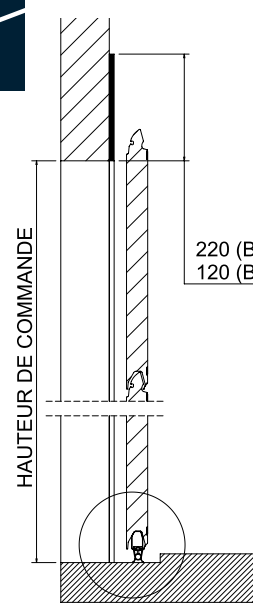

COUPE HORIZONTALE

AVEC OU SANS PORTILLON

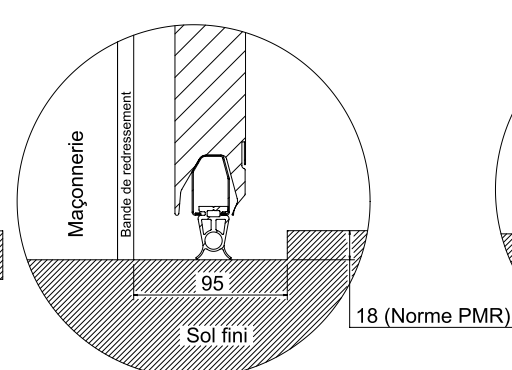
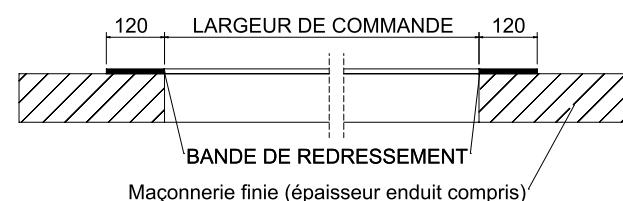

AVEC PORTILLON

COUPE VERTICALE

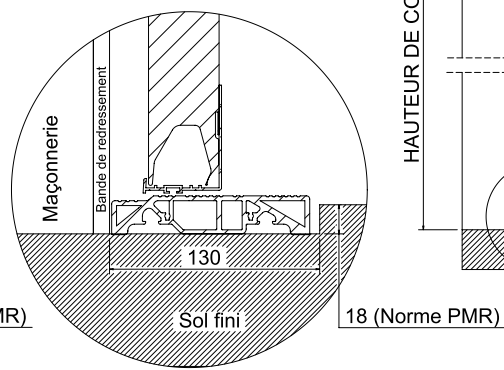
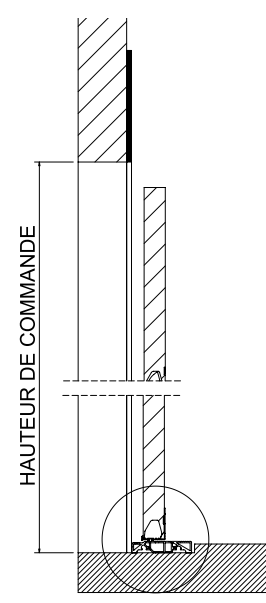

Au maximum, je veux

ALLIER

qualité et prix

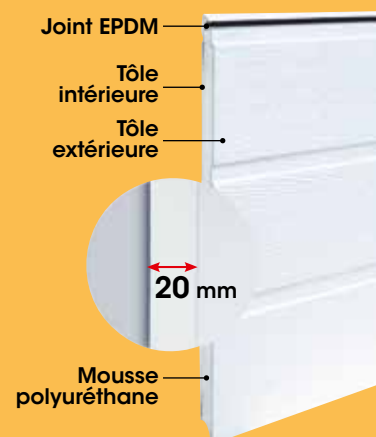

Tendance et fonctionnelle, la porte de garage sectionnelle Iso 20 s'adapte à tous les styles d'architecture.

La porte de garage sectionnelle Iso 20 est la bonne alternative pour le rapport qualité, prix et design.



Certificat anti-intrusion pour les portes motorisées certifiées par le TÜV



Profil anti-pince doigts extérieur et intérieur



Panneau isolant 20 mm



Motorisation de la porte connectée à votre téléphone/tablette



Verrouillage à pêne rotatif 1 point, 2 positions décourage toutes tentatives d'effraction



1 DESIGN EXCLUSIF ISO 20 : MAÉVA

6 DESIGN

3 FINITIONS

14 TEINTES PRÉFÉRENTIELLES

TOUS RAL ET SABLÉS

3 RÉFÉRENCES DE HUBLOTS

KIT DÉCOR À POSER ALUNOX

PORTE DE SERVICE COORDONNÉE

DESIGN COORDONNÉ

... DES ATOUTS qualité - prix

CONFORT THERMIQUE



Économique & isolant
constituées de panneaux sandwich de 20 mm de mousse de polyuréthane, sans CFC, entre deux tôles d'acier galvanisé et prélaqué.



Pour un niveau de finition optimale et une parfaite adaptation à votre baie de garage, l'huissérie et la traverse haute de votre porte sectionnelle Iso 20, sont toujours de la couleur de votre porte.



Confort thermique renforcé
Calfeutrement complet avec joints invisibles entre les panneaux et joints à lèvres noirs sur les 3 côtés d'huissérie. En partie haute de l'huissérie, une traverse faux linteau de 100 mm.



Calfeutrement de qualité
Il est assuré au sol par un joint tubulaire à mémoire de forme.

DESIGN

Nombreux designs

Hublots PVC

Kit décor à poser Alunox

14 couleurs préférentielles tendances avec cornières noires

Huissérie laquée en blanc RAL 9016 : cornière de masquage pour les autres teintes

Design coordonné porte d'entrée Bel'M et portail Kostum

Porte de service coordonnée

Tous RAL & sablés avec cornières harmonisées

MONOBLOC



MONOBLOC : facilité et rapidité de pose.

... DES ATOUTS uniques



**DESIGN EXCLUSIF
ISO 20 : MAÉVA**

SÉCURITÉ



Stop aux tentatives d'effraction
Verrouillage à pêne rotatif 1 point, 2 positions.
Certificat anti-intrusion (pour les portes motorisées)



Profil anti pince-doigts
Extérieur et intérieur entre chaque panneau.

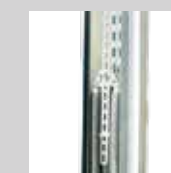

Système anti-chute
La porte sectionnelle Iso 20 est équipée de câbles d'équilibrage doublés et de packs multi-ressorts, empêchant la chute de la porte en cas de rupture d'un élément. (normes EN 13241-1)

PERSONNALISATION SECTIONNELLE ISO 20

NOTICE TECHNIQUE

DESIGN

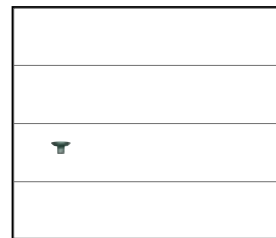

Sans nervures

DISPONIBLE DANS CES FINITIONS

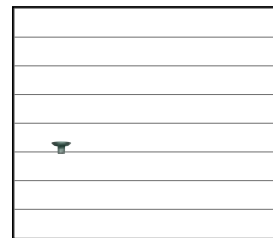
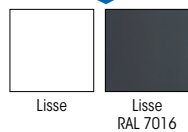

Nervures larges

DISPONIBLE DANS CETTE FINITION

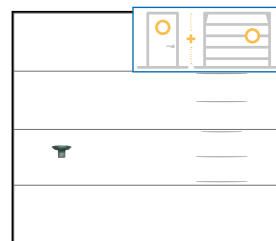
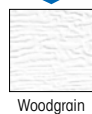

Modèle Alinéa

DISPONIBLE DANS CETTE FINITION

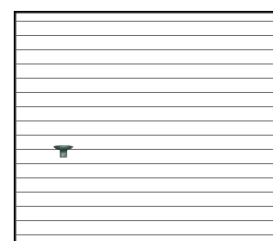

Nervures

DISPONIBLE DANS CETTE FINITION

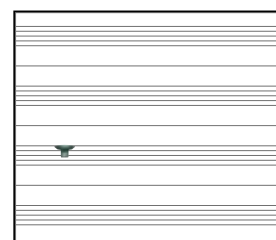
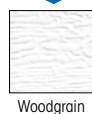

Modèle Maéva

DISPONIBLE DANS CETTE FINITION

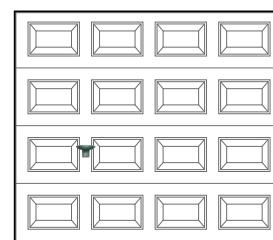

Cassettes

DISPONIBLE DANS CETTE FINITION



Designs cassettes, Maéva et Alinéa non disponibles en kit.

FINITION

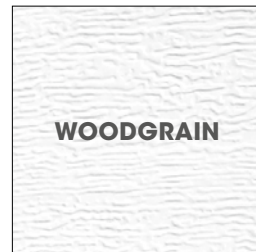

WOODGRAIN



LISSE



LISSE
RAL 7016

Finitions disponibles suivant les designs.

COLORIS MONOBLOC

TEINTES PRÉFÉRENTIELLES

(incluant la fourniture de cornières de masquage d'hubriserie noires). Possibilité autre RAL incluant la fourniture de cornières d'habillage hubriserie peinte à la couleur de la porte.



GRIS ANTHRACITE
RAL 7016



GRIS TERRE D'OMBRE
RAL 7022



BLANC CRÈME
RAL 9001



NOIR FONCÉ
RAL 9005

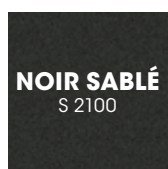

NOIR SABLÉ
S 2100



GRIS SABLÉ
S 2400



GRIS SABLÉ (BRONZE)
S 2500



GRIS PERLE SABLÉ
S 2800



GRIS SABLÉ
2900



GRIS SABLÉ
S 7016



BRUN SABLÉ
S 8019



NOIR FONCÉ SABLÉ
9005



Au choix similaire nuancier RAL et sablées

COLORIS KIT

TEINTES PRÉFÉRENTIELLES

(Incluant traverse prélaquée uniquement). Kit d'habillage hubriserie en option.



VERT SAPIN
RAL 6009



GRIS ANTHRACITE
RAL 7016



GRIS CLAIR
RAL 7035



GRIS FENÊTRE
RAL 7040

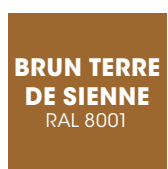

BRUN TERRE DE SIENNE
RAL 8001



BRUN NOISETTE
RAL 8014



BRUN SÉPIA
RAL 8011



ALU. BLANC
RAL 9006



GRIS ALU.
RAL 9007

HUBLLOT

Pose horizontale uniquement. Non compatible avec le design Maéva.

Vitrage double parois, acrylique clair extérieur, granité intérieur, cadre PVC. Le cadre des hublots PVC est de la couleur de la porte.

Dimensions hors tout : 460 mm x 260 mm. Dimensions vitrage : 392 mm x 192 mm.

CLASSIQUES



Réf. 1



Réf. 2



Réf. 3

DESIGN / HUBLLOT	
Nombre maxi de cassettes ou de hublots	
Largeur de 2250 inclus :	3
Largeur de 2375 à 2750 inclus :	4
Largeur de 3000 inclus :	5
Pas d'ondes	
Nervures	si HC = 2000 mm : ondes de 125 mm si HC = 2125 mm : ondes de 132 mm
Nervures larges	si HC = 2000 mm : ondes de 250 mm si HC = 2125 mm : ondes de 264 mm

HC : hauteur de commande (mm).

DÉCORS À POSER

4 kits au choix pour personnaliser la porte de garage.

En Alunox. à personnaliser soi-même sur un design panneaux horizontaux ou verticaux lisse.



EVOLUTION

4 carrés progressifs
180 x 180 / 140 x 140 /
100 x 100 / 60 x 60 (en mm)

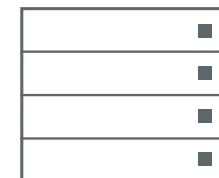

DAMIER

4 carrés identiques
180 x 180 (en mm)



SIGNATURE

4 lignes progressives
1000 / 750 / 500 / 250
x 13 de hauteur (en mm)



ONLINE

4 lignes identiques
500 x 25 (en mm)

Pour plus d'informations, se référer en p. 12

ACCESSOIRES

POIGNÉE



Noire (en standard)



Inox (en option)

Possibilité de porte sans poignée ni serrure : moins-value en option.

Numéros de rue - Bis - Ter
En Alunox. Chiffres 10 ou 15 cm de hauteur,
Bis et Ter 5 cm de hauteur, police Arial.

0 1 2 3 4 5 6 7 8 9
BIS TER

COLISAGE / ÉQUILIBRAGE

ISO 20 MONOBLOC



Colisage

Panneaux assemblés dans une hubriserie autoporteuse rails inclus.
Pas de colis supplémentaire.
• "Clos" rapide & facile
• Sangles de manutention
• Pose simple

ISO 20 KIT



Colisage : 3 colis

+ colis verrouillage selon modèle, à assembler et monter sur chantier (facilité de transport, et pose par une seule personne)

Équilibrage (kit et monobloc)



Équilibrage par ressorts de traction verticaux

DIMENSIONS STANDARD

SECTIONNELLE ISO 20

(cotes en mm)

NOTICE

TECHNIQUE



DIMENSIONS STANDARD

Portes Iso 20 MONOBLOC												
Dimensions de commande = Dimensions nominales de baie LC : Largeur de commande ; HC : Hauteur de commande		Largeur de baie maxi	Hauteur de baie maxi	Largeur hors tout Huisserie		Largeur de passage libre	Hauteur hors tout Huisserie	Réservations utiles en hauteur (manuel ou Novoport®) (1)	Réservations utiles en hauteur (Novomatic®)	Hauteur de passage libre (manœuvre manuelle)	Hauteur de passage libre (motorisé, Novoport® ou Novomatic®)	Profondeur libre minimum manuel ou Novoport® (2)
LC	HC	LC + 80	HC + 90	LC + 160		LC - 30	HC + 110	HC + 115	HC + 130	HC - 20	HC - 10	HC + 575
2375	2000 2125	2455	2090 2215	2535		2345	2110 2235	2115 2240	2130 2255	1980 2105	1990 2115	2575 2700
2500	2000 2125	2580	2090 2215	2660		2470	2110 2235	2115 2240	2130 2255	1980 2105	1990 2115	2575 2700
3000	2000 2125	3080	2090 2215	3160		2970	2110 2235	2115 2240	2130 2255	1980 2105	1990 2115	2575 2700

Portes Iso 20 KIT												
Dimensions de commande = Dimensions nominales de baie		Largeur de baie maxi	Hauteur de baie maxi	Largeur hors tout Huisserie		Largeur de passage libre	Hauteur hors tout Huisserie	Réservations utiles en hauteur (manuel ou Novoport®) (1)	Réservations utiles en hauteur (Novomatic®)	Hauteur de passage libre (manœuvre manuelle)	Hauteur de passage libre (motorisé, Novoport® ou Novomatic®)	Profondeur libre minimum manuel ou Novoport® (2)
LC	HC	LC + 80	HC + 90	LC + 160		LC - 30	HC + 110	HC + 115	HC + 130	HC - 20	HC - 10	HC + 575
2250	1875 2000 2125	2330	1965 2090 2215	2410		2220	1985 2110 2235	1990 2115 2240	2005 2130 2255	1855 1980 2105	1865 1990 2115	2450 2575 2700
2375	1875 2000 2125 2250 2375	2455	1965 2090 2215 2340 2465	2535		2345	1985 2110 2235 2360 2485	1990 2115 2240 2365 2490	2005 2130 2255 2380 2505	1855 1980 2105 2230 2355	1865 1990 2115 2240 2365	2450 2575 2700 2825 2950
2500	1875 2000 2125 2250 2375 2500 2625	2580	1965 2090 2215 2340 2465 2590 2715	2660		2470	1985 2110 2235 2360 2485 2610 2735	1990 2115 2240 2365 2490 2615 2740	2005 2130 2255 2380 2505 2630 2755	1855 1980 2105 2230 2355 2480 2605	1865 1990 2115 2240 2365 2490 2615	2450 2575 2700 2825 2950 3075 3200
2625	2125	2705	2215	2785		2595	2235	2240	2255	2105	2115	2700
2750	2000 2125 2250	2830	2090 2215 2340	2910		2720	2110 2235 2360	2115 2240 2365	2130 2255 2380	1980 2105 2230	1990 2115 2240	2575 2700 2825
3000	2000 2125 2250	3080	2090 2215 2340	3160		2970	2110 2235 2360	2115 2240 2365	2130 2255 2380	1980 2105 2230	1990 2115 2240	2575 2700 2825

1) Réserve utile conseillée (jeux inclus).
2) Novoport® : ajouter 50 mm du côté du rail du moteur.

TABLEAU DES RÉSERVATIONS

		Données chantier				Données fabricant		
		Pose en applique		Pose en tunnel		Profondeur libre	Dimensions passage libre	Dimensions hors tout huisserie
		Écoçon minimum conseillé	Retombée de linteau minimum conseillé	Largeur de commande maxi conseillée	Hauteur de commande maxi conseillée			
Iso 20 Sectionnelle monobloc et kit	Manuelle Novoport® Novomatic®	90 mm	115 mm 115 mm 130 mm	LB - 180 mm	HB - 115 mm HB - 115 mm HB - 130 mm	HC + 575 mm HC + 620 mm Voir longueur Automatismes ⁽¹⁾	(LC - 30) x (HC - 50) (LC - 30) x (HC - 25)* (LC - 30) x (HC - 25)*	(LC + 152) x (HC + 110)

(1) Ajouter 50 mm du côté du rail de l'automatisme Novoport® (dépassement de la courroie).
(2) Sans recoupe du rail : voir chapitre Automatismes.
Pour les réservations des moteurs Somfy®, prendre les réservations du moteur Novomatic®.
* -50 mm sous rails latéraux horizontaux

COUPE VERTICALE

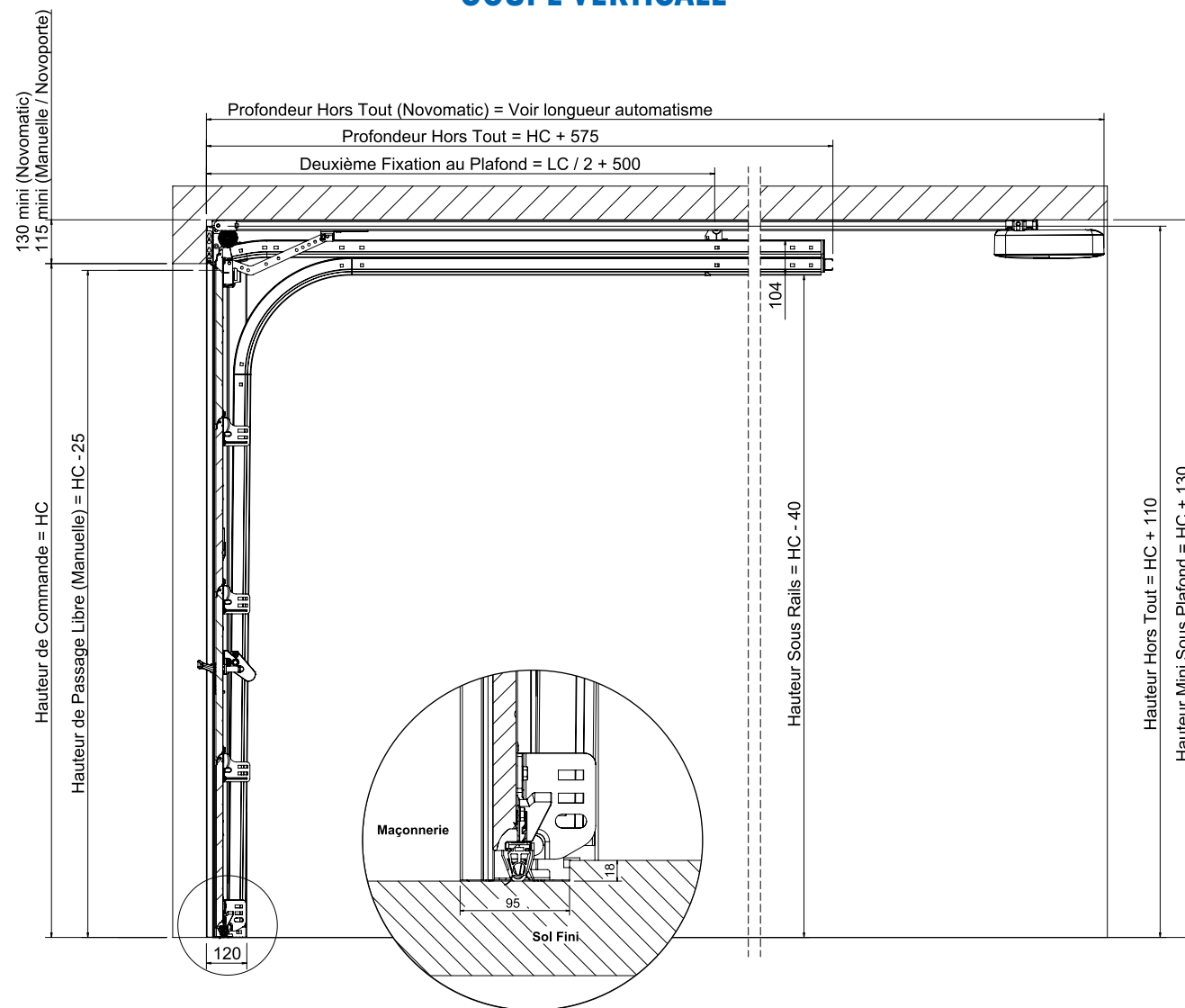

COUPE HORIZONTALE POSE EN APPLIQUE

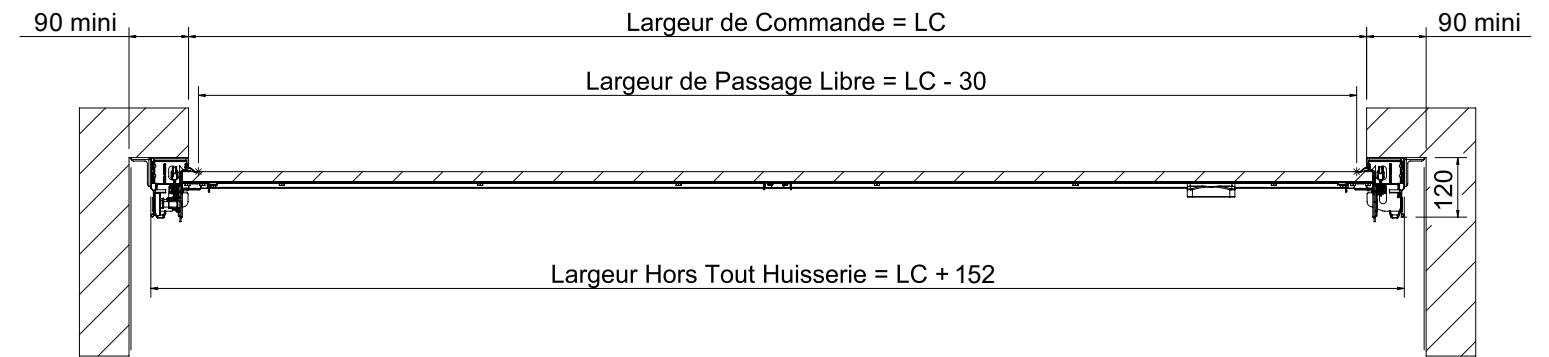

COUPE HORIZONTALE POSE EN TUNNEL

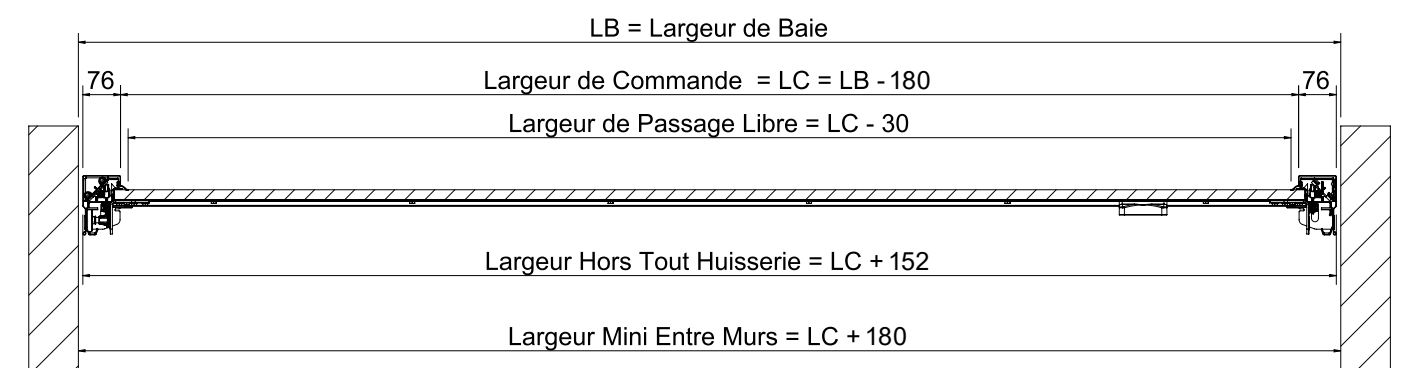

NORMES EUROPÉENNES

Performances des portes sectionnelles Iso 20 selon EN 13241-1

Porte	Normes liées à la sécurité : OBLIGATOIRE				Normes liées à des performances de confort : FACULTATIF		
	Ouverture en toute sécurité	Résistance mécanique et stabilité	Efforts de manœuvre en motorisé	Résistance à la charge due au vent : EN 12424	Isolation thermique porte : EN 12428	Résistance à la pénétration de l'eau : EN 12425	Perméabilité à l'air : EN 12426
Porte	OUI	OUI	OUI	Classe 3	U jusqu'à 1,3 W/m ² .K*	Classe 3	Classe 2

* U est le coefficient de transmission thermique, plus son chiffre est petit, plus les performances thermiques sont élevées.