



GAMME BASCULANTE

Noviso[®], DL[®] & DLSR

UNE GAMME COMPLÈTE QUI RÉPOND À TOUTES LES DEMANDES

Appréciée pour sa simplicité d'utilisation et sa longévité, la gamme basculante s'adapte à vos budgets.

Présentation Noviso [®]	98
Présentation DL [®]	100
Présentation DLSR	102
> Notice technique	106
Solutions PMR	129



Configurateur
disponible sur
novoferm.fr

Au maximum, je veux

OPTER POUR *une porte 4 en 1*

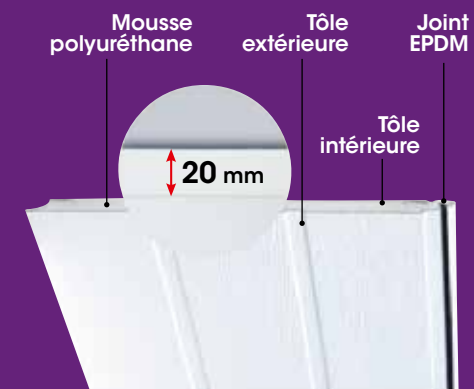

La porte Noviso® est une porte 4 en 1 :
isolante, économique, motorisable avec portillon.

Par son ouverture débordante sur l'extérieur,
elle optimise un maximum l'espace de votre garage.
Vous pouvez aisément y aménager un atelier
de bricolage ou une buanderie grâce
à son isolation de qualité.



Certificat anti intrusion
pour les portes
motorisées



Verrouillage 2 points
horizontaux et 3 points
sur le portillon pour
une sécurité renforcée



Panneau isolant
20 mm



Fermeture automatique
du portillon après votre
passage (option)



Fonctionnement
souple, silencieux et
simple en manœuvre



Solution PMR :
kit de manœuvrabilité



**LARGE GAMME
DIMENSIONNELLE
ET LARGE CHOIX
DE FINITIONS**

**5 DESIGN
3 FINITIONS
14 TEINTES
PRÉFÉRENTIELLES
RAL ET SABLÉES**

**4 RÉFÉRENCES
DE HUBLOTS
KIT DÉCOR À POSER
DESIGN COORDONNÉ**

Au maximum, je veux

OPTER POUR *un grand classique*

La porte basculante DL® séduit par sa simplicité d'utilisation, sa longévité et la qualité de ses matériaux.

Elle est la plus économique de la gamme Novoferm®. Son temps de pose réduit permet de faire de vraies économies.



Verrouillage 2 points pour une sécurité renforcée, 3 points si portillon



Kit 3^{ème} point de fermeture au linteau sur les portes manuelles (option)



Profil anti-pince doigts extérieur et intérieur



Portillon possible pour un confort supplémentaire au quotidien



Fonctionnement souple, silencieux et simple en manœuvre



2 kits PMR au choix



LARGE GAMME DIMENSIONNELLE ET LARGE CHOIX DE FINITIONS

**16 DESIGN
3 MATÉRIAUX : MÉTAL, BOIS, PVC
1 CONFIGURATION CADRE NU
14 TEINTES PRÉFÉRENTIELLES**

**4 RÉFÉRENCES DE HUBLOTS
KIT DÉCOR À POSER
+ 60 DIMENSIONS EN STANDARD POUR LA DL NERVURES
DESIGN COORDONNÉ**

GAMME BASCULANTE SANS RAIL **DLSR**

Tablier : Simple paroi, constitué d'un cadre tubulaire soudé en acier galvanisé, avec renforts. Parement en tôle d'acier galvanisé RAL 9016 en standard, design lisse. Thermolaquage de l'ensemble par poudrage polyester, cuit au four. Design nervures verticales en standard.

Huisserie : Autoporteuse et robuste en profil tubulaire de section 70x40 mm en acier galvanisé facilite la mise en œuvre des calfeutrements.

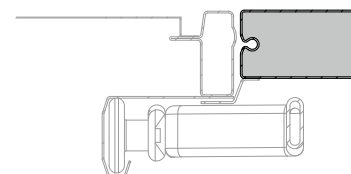

Équilibrage : Par deux packs multi-ressorts de traction, réglés en usine. Bras de basculement tubulaires



Sécurité optimale : la porte basculante DLSR est équipée d'un verrouillage en 2 points latéraux indépendants du sol.



Verrouillage : En deux points latéraux bas, loqueteaux à verrouillage automatique. Barillet à profil européen fourni avec 2 clés.



Garniture : Poignée PVC ergonomique noire.

Options : couleur possible, peinture en poudre : assure une meilleure tenue dans le temps.



POSE RAPIDE
L'absence de rails horizontaux et ses faibles encombrements font de DLSR la porte de garage la plus facile et la plus rapide à poser.

01. **DLSR**
Gris RAL 7047
Design verticales à joint creux

Nombreux designs disponibles

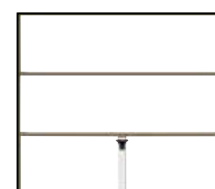
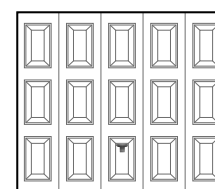
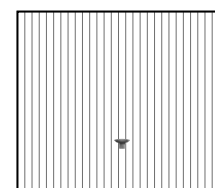

DIMENSIONS SUR MESURE

Largeur mini 2000 mm - 3000 mm • Hauteur mini 1950 mm - 2250 mm

DIMENSIONS STANDARD

HAUTEUR	2250				●	●	●					
	2125	●	●	●	●	●	●	●	●	●	●	●
2075	●		●	●	●	●	●					
2000	●	●	●	●	●	●	●	●	●	●	●	●
1950	●	●	●	●	●	●	●					
		2200	2250	2300	2375	2400	2500	2625	2750	2875	3000	
		LARGEUR										

COUPES VERTICALES

POSE EN APPLIQUE

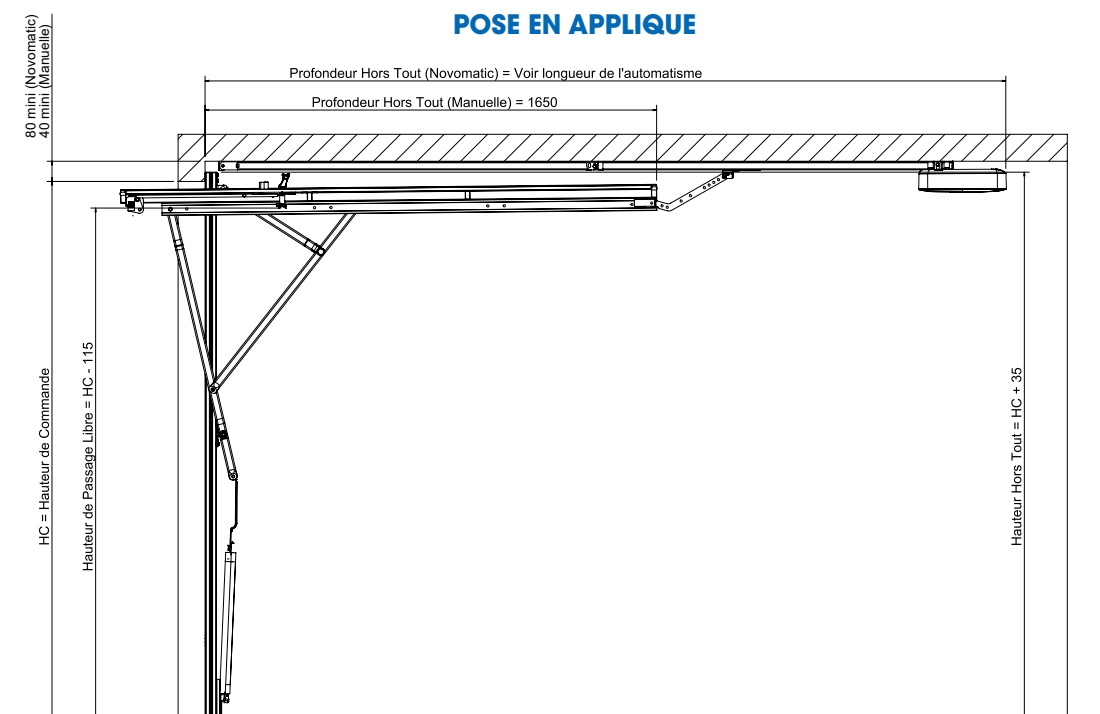

POSE EN TUNNEL

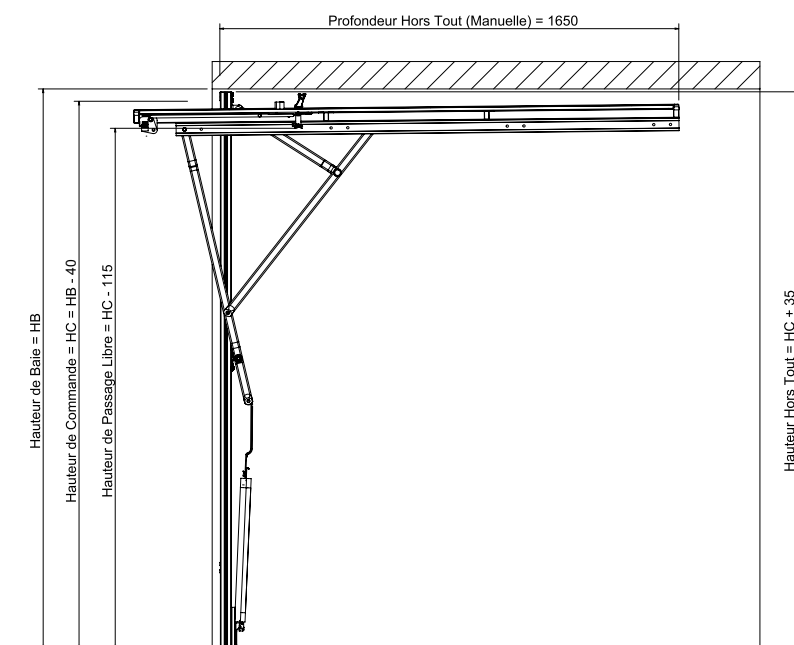

COUPES HORIZONTALES

POSE EN APPLIQUE

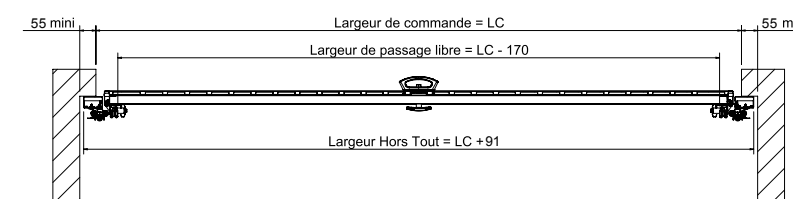

POSE EN TUNNEL

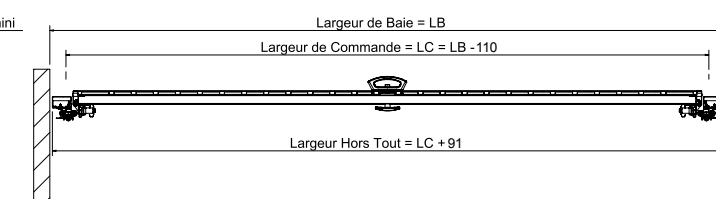

... DES ATOUTS Communs

DL®. NOVISO®

DESIGN

Nombreux designs

Designs coordonnés
Hublots
Kits décor à poser Alunox
Tous RAL & sablées
Poignée ergonomique
Portillon possible
Poignée inox en option

RÉSISTANCE EXTÉRIEURE

Résistance au vent : Classe 2

CONFORT & SÉCURITÉ

Certificat anti-intrusion (pour les portes motorisées)

Motorisable avec l'Integraport® (réservations identiques à une porte manuelle)

Verrouillage 3 points motorisé avec Integraport®
Kit PMR en option

SÉCURITÉ PORTILLON

Verrouillage : Serrure 3 points
Paumelles antidégondabales
Joints de compression, ferme-porte en option



Sécurité portillon piéton intégré : indispensable si votre porte basculante est équipée d'un portillon incorporé, il empêchera toute mise en mouvement du tablier si le portillon est ouvert, évitant ainsi des dommages au matériel.

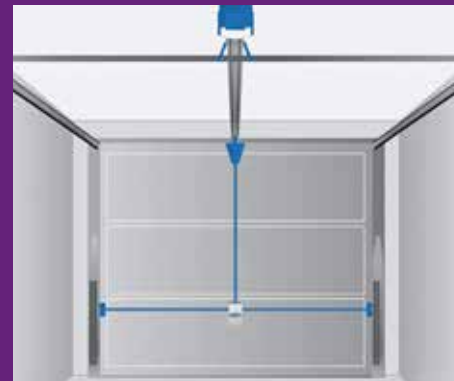

Une sécurité accrue : 3 points de verrouillage, un rail monobloc et un temps de pose réduit (aucun perçage en maçonnerie, ni cheville). L'automatisme Integraport® procure le maximum de sécurité, grâce à ses 3 points de verrouillage. Le verrouillage mécanique manuel de la porte, en deux points latéraux indépendants du sol, est activé par le moteur dès la fermeture définitive de la porte. Le 3^{ème} point de verrouillage est assuré directement par le moteur en partie haute de la porte.

... DES ATOUTS uniques

BASCULANTE DL®

- Gamme complète : Métal / Bois / PVC / Cadre nu
- Débordante avec rails
- Montant tubulaire
- Grande gamme dimensionnelle : La plus large du marché. Plus de 60 dimensions en standard pour la DL® nervures
- Cadre nu : de 8 à 15 kg par m², possibilité de remplissage en applique
- Offre ventilation par perforation en option
- Portillon possible : Le plus large du marché (910 mm), paumelles invisibles
- 12 teintes préférentielles



BASCULANTE NOVISO®

- 4 en 1 : Économique, Isolante, Portillon, Motorisée
- Panneau 20 mm
- Faible réservation en manuel comme en motorisé
- Barre de seuil : acier galva
- Passage en mode manuel
- Basculante : Gain de temps de pose
- Verrouillage renforcé sur la porte
- Verrouillage par tringle, extrémité pleine
- Hublot finition inox brossé
- Joint périphérique ouvrant & dormant
- Calfeutrement de qualité

PERSONNALISATION

BASCULANTE NOVISO®, DL®, DL 102, DL-IL, OD-IL & DLSR

NOTICE

TECHNIQUE

DESIGN POUR PORTES DL®

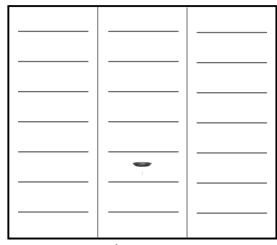

Équation

DISPONIBLE DANS CETTE FINITION



Lisse

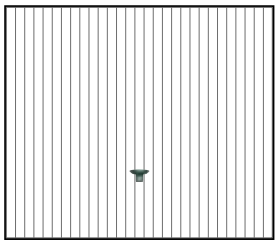

Nervures

DISPONIBLE DANS CETTE FINITION



Lisse

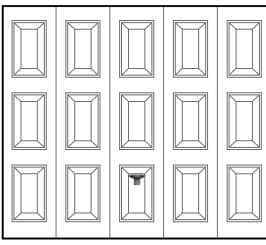

Cassettes acier

DISPONIBLE DANS CETTE FINITION



Lisse

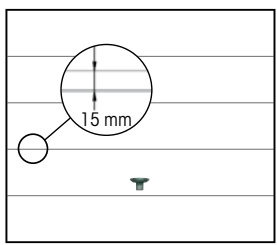

Horizontales à joint creux

DISPONIBLE DANS CETTE FINITION



Lisse

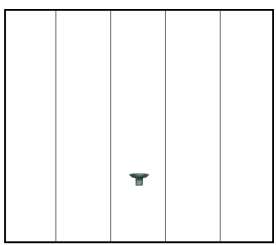

Verticales à joint creux

DISPONIBLE DANS CETTE FINITION



Lisse

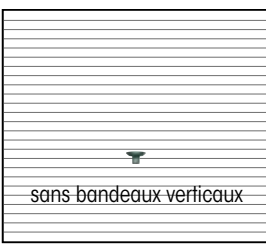

Nervures horizontales
sans bandeaux verticaux

DISPONIBLE DANS CETTE FINITION



Lisse



Habillage vertical Multiplis Okoumé

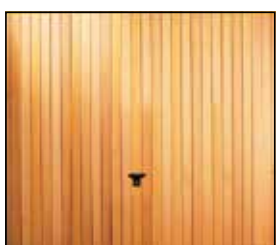

Habillage vertical Red Cedar massif



Habillage vertical Mélèze

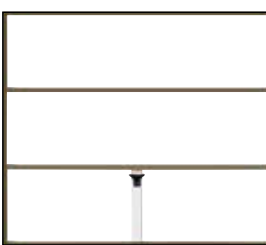

Cadre nu (RAL 8014)

Certains designs peuvent ne pas être compatibles, selon leur dimension ou leur cinématique.
Les portes DLSR sont disponibles en design nervures verticales, cassettes, verticales à joint creux, cadre nu.
Le design horizontal a un joint creux en standard de 15 mm, possible aussi en 0, 20, 25 ou 30 mm.

DESIGN POUR PORTES NOVISO®

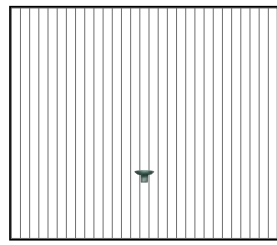

Nervures

DISPONIBLE DANS CETTE FINITION



Woodgrain

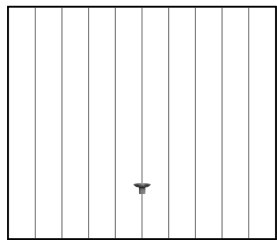

Nervures larges pour Noviso®

DISPONIBLE DANS CETTE FINITION



Woodgrain

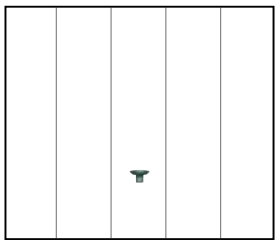

Sans nervures

DISPONIBLE DANS CES FINITIONS



Lisse



Lisse
chêne doré

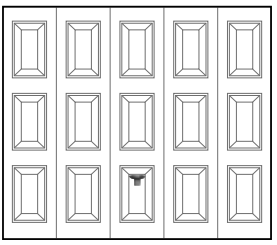

Cassettes acier

DISPONIBLE DANS CETTE FINITION



Woodgrain

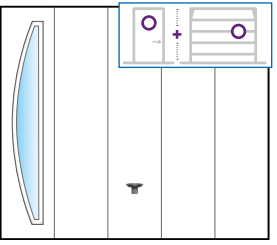

Hexagone

DISPONIBLE DANS CETTE FINITION



Lisse

FINITION



ACIER
WOODGRAIN
pour Noviso®



ACIER LISSE



LISSE
CHÊNE DORÉ
pour Noviso®

Finitions disponibles suivant les designs.

TEINTE PRÉFÉRENTIELLE

IVOIRE
CLAIR
RAL 1015

GRIS CLAIR
RAL 7035

GRIS ANTHRACITE
RAL 7016

GRIS TERRE
D'OMBRE
RAL 7022

BLANC
CRÈME
RAL 9001

NOIR
FONCÉ
RAL 9005

NOIR SABLÉ
S 2100

GRIS SABLÉ
S 2400

GRIS SABLÉ
(BRONZE)
S 2500

GRIS PERLE
SABLÉ
S 2800

GRIS SABLÉ
S 2900

GRIS SABLÉ
S 7016

BRUN
SABLÉ
S 8019

NOIR
FONCÉ
SABLÉ
S 9005

Non disponible avec le design nervures horizontales sans bandeaux verticaux.
Teintes préférentielles disponibles sur la gamme DL®.
Autres RAL et sablées disponibles.

DISPOSITION SPÉCIALE

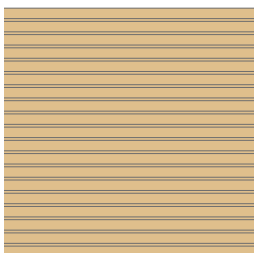

Porte sans portillon (sur bois massif uniquement) pour les portes DL®

Disposition horizontale

DESIGN		
Design	Pas d'ondes	Épaisseur
Noviso® nervures	125 à 132 mm	20 mm
Noviso® nervures larges	250 à 264 mm	
DL® acier nervures	82 mm	
DL® multiplis	63 mm - 52 mm	10 mm
DL® bois massif	131 mm	20 mm
DL® PVC	140 mm	15 mm
DLSR	82 mm	
DL 102 acier nervures	82 mm	
DL-IL acier nervures	82 mm	
OD-IL acier nervures	82 mm	

PORTILLON INTÉGRÉ				
HC = hauteur de commande	Largeur du portillon	Passage libre		
		Largeur	Hauteur	
			Si HC ≤ 2250 mm	Si HC > 2250 mm
DL®, DL-IL	910 mm	870 mm	HC - 80 mm	HC - 80 mm
DL 102	910 mm	885 mm	HC - 112 mm	2040 mm
Noviso®	de 795* à 1020 mm	de 770 à 995 mm	HC - 76 mm	-

*Varie selon la largeur de commande de la porte

PERSONNALISATION BASCULANTE NOVISO®, DL®, DL 102, DL-IL, OD-IL & DLSR

NOTICE TECHNIQUE

ACCESSOIRE

POIGNÉE POUR PORTE



Noire (1)

Inox

POIGNÉE POUR PORTILLON



Noire

Inox

Livré avec plaque de propreté pour les portes bois, cadre nu et Noviso®.
Modèle assorti pour portillon piéton.
(1) Noviso® : possibilité de porte sans poignée ni serrure.

HUBLLOT

Certains designs ne sont pas compatibles avec les hublots ou portes. Nous consulter sur la faisabilité et pour les dispositions spéciales.

CLASSIQUES



Réf. 1
Noviso® et DL®



Réf. 2
Noviso® et DL®



Réf. 3
Noviso® et DL®



Nicole
DL®

CONTEMPORAINS INOX



Réf. 1 inox
Noviso®
uniquement

DÉCORS À POSER

4 kits au choix pour personnaliser la porte de garage.
En Alunox. à personnaliser soi-même sur un design panneaux horizontaux ou verticaux lisse.



EVOLUTION
4 carrés progressifs
180 x 180 / 140 x 140 /
100 x 100 / 60 x 60 (en mm)



DAMIER
4 carrés identiques
180 x 180 (en mm)



SIGNATURE
4 lignes progressives
1000 / 750 / 500 / 250
x 13 de hauteur (en mm)



ONLINE
4 lignes identiques
500 x 25 (en mm)

0 1 2 3 4 5 6 7 8 9
BIS TER

Numéros de rue - Bis - Ter
En Alunox. Chiffres 10 ou 15 cm de hauteur,
Bis et Ter 5 cm de hauteur, police Arial.

Pour plus d'informations, se référer en p. 12

Nombre de cassettes ou de hublots (selon largeur en mm)		
DL® et DLSR acier, cassettes ou sans nervures	≤ 2750	5
	> 2750	7
DL® et DLSR acier, nervures verticales	≤ 2250	2
	> 2250 et ≤ 3000	3
DL® acier, nervures horizontales	≤ 2250	2
	> 2250 et ≤ 2750	3
DL® bois / PVC nervures verticales	≤ 2250	2
	> 2250 et ≤ 3000	3
DL® bois, nervures horizontales	≤ 2250	2
	> 2250 et ≤ 2750	3
DL® et DL 102, bois	≤ 2250	2
	> 2250 et ≤ 3000	3
DL® et DL 102, bois	≤ 2250	1
	> 2250 et ≤ 3000	2
DL 102, acier cassettes	≤ 2750	5
	> 2750 et ≤ 3750	7
	> 3750 et ≤ 4500	9
	> 4500 et ≤ 5000	11
DL 102, bois / acier / PVC verticales et horizontales	≤ 2250	2
	> 2250 et ≤ 2750	3
	> 2750 et ≤ 3750	4
	> 3750 et ≤ 4500	5
	> 4500	6

HUBLOTS			
Référence hublot	Dimensions hors tout	Dimensions vitrage	Descriptif vitrage
Réf. 1 à 3 (DL®) : Design cassettes uniquement	260 x 460 mm	213 x 413 mm	Acrylique simple paroi, Altuglas transparent clair.
Réf. 1 à 3 et Réf. 1 inox (Noviso®) :	260 x 460 mm	192 x 392 mm	Acrylique double paroi clair extérieur, granité intérieur, ou double vitrage 33/2 et d'un sécurit 4 mm - finition inox.
Hublot Nicole (sans cadre sur porte acier) Tôle nervurée ou PVC	195 x 380 mm	145 x 330 mm	PVC translucide.

Le cadre des hublots PVC Réf. 1, 2 et 3 sont de la couleur de la porte (RAL 8003 pour finition chêne doré).
La Réf. 1 inox n'est pas compatible avec le design cassettes sur la porte Noviso.

POIDS MAXI REMPLISSAGE CADRE NU DL (KG/M²)

Hauteur de Commande	2750	12	10,5	9,5															
	2500	13,5	12	10,5	9														
2375	14,5	12,5	11	10	8,5														
2125	19,5	16,5	14,5	13,5	11,5	10,5	9	8	7,5										
2000	20	17,5	15,5	14	12,5	11,5	9,5	8,5	8										
1800	17	14,5	12,5	11,5	10	9	7,5	7	6										
											2000	2250	2500	2750	3000	3250	3500	3750	4000
											Largeur de Commande								

POIDS MAXI REMPLISSAGE CADRE NU DLSR 7 KG/M²

POIDS MAXI REMPLISSAGE CADRE NU DL102 (KG/M²)

Hauteur de Commande	2750	19	22	20	18	18	15,5														
	2500	17,5	18,5	22	20	20	20	18	16	14,5											
2375	22	22	20	18	20	19	17	15	14												
2250	25	25	22	20	18,5	20	18	16,5	15	12	11,5										
2125	22	25	22	21	19,5	22	20	19	18	13	13										
2000	22	25	25	25	20	18,5	20	19	18	16	13										
1875	22	22	19	25	25	20	22	22	20	17	14										
											2000	2250	2500	2750	3000	3250	3500	3750	4000	4500	5000
											Largeur de Commande										

Noviso® - Nombre de cassettes ou de hublots (selon largeur en mm)										
Largeur	> 2250 et ≤ 2265	> 2270 et ≤ 2305	> 2310 et ≤ 2345	> 2350 et ≤ 2455	> 2460 et ≤ 2495	> 2500 et ≤ 2680	> 2685 et ≤ 2720	> 2725 et ≤ 2755	> 2760 et ≤ 2795	> 2800 et ≤ 3000
Cassettes	5					6				
Hublots	3*	5	3*	5	3*	5	4*	6	4*	6

* La position des hublots est à préciser à la commande.

COLISAGE

NOVISO®, DL®, DL-IL, OD-IL & DLSR : 1 colis	DL 102 : 3 colis	Nombre de portes par palette			
				DLSR	12
		Noviso®	10	DL-IL	7
		DL®	12	OD-IL	11

SCHÉMAS TECHNIQUES

BASCULANTE NOVISO® & DL®

(cotes en mm)

NOTICE

TECHNIQUE

POSE EN APPLIQUE

POSE EN TUNNEL

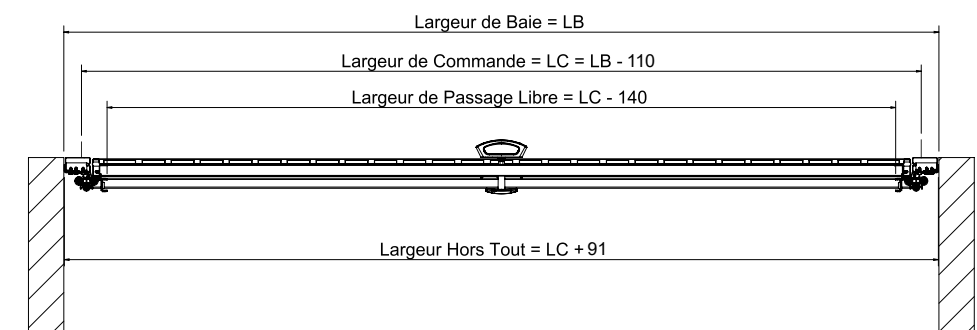
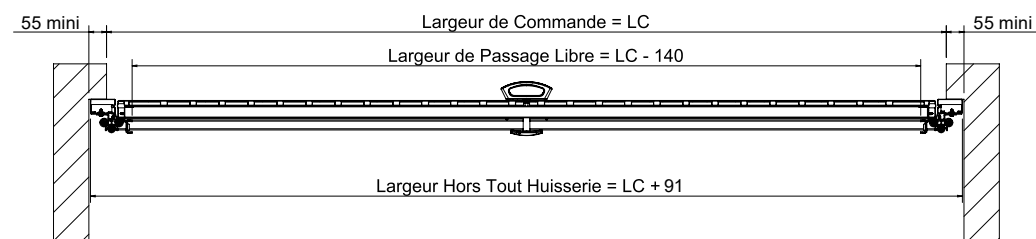
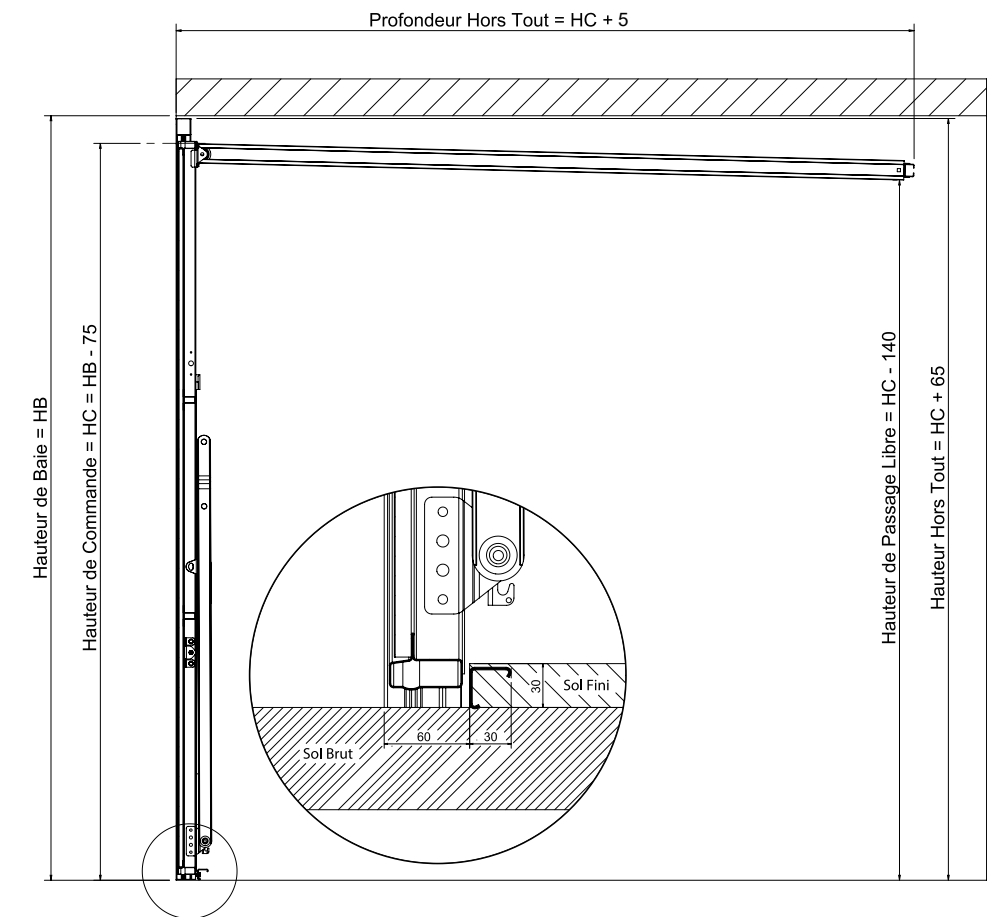
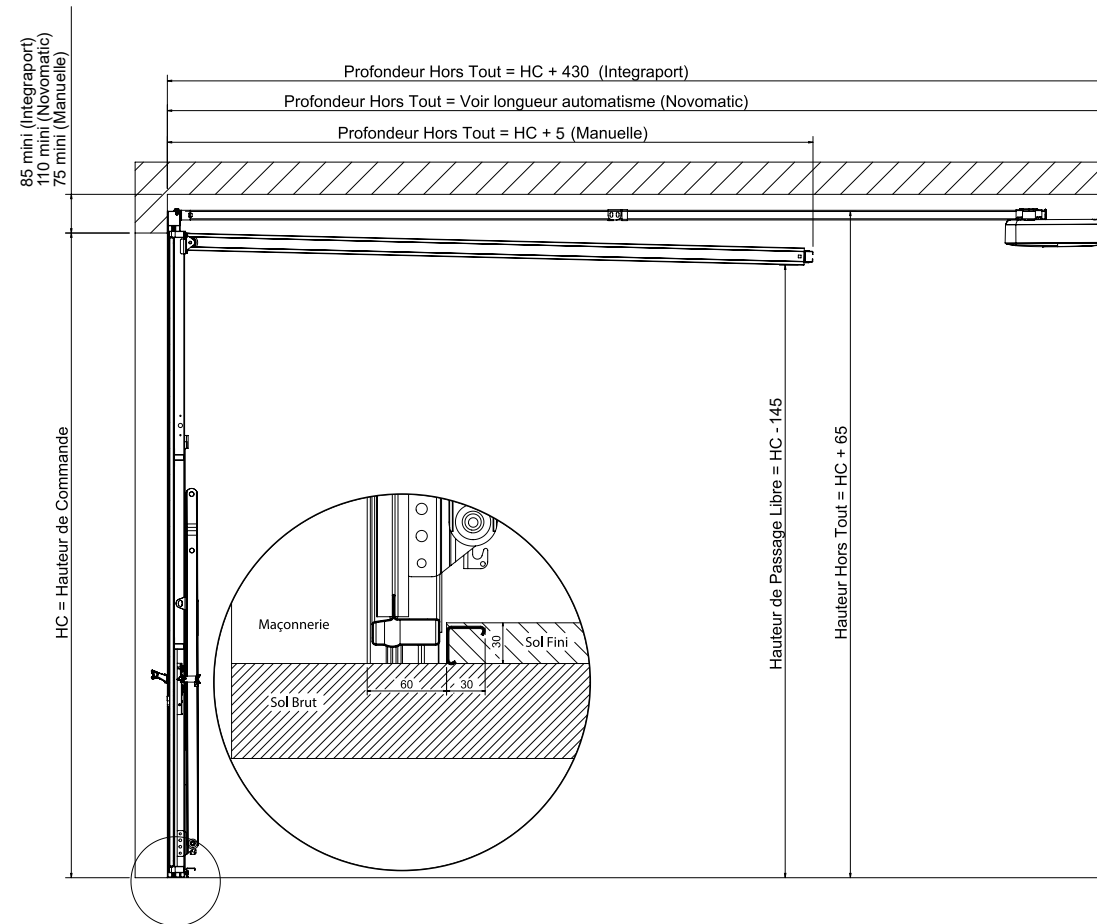

EMPRISE AU SOL

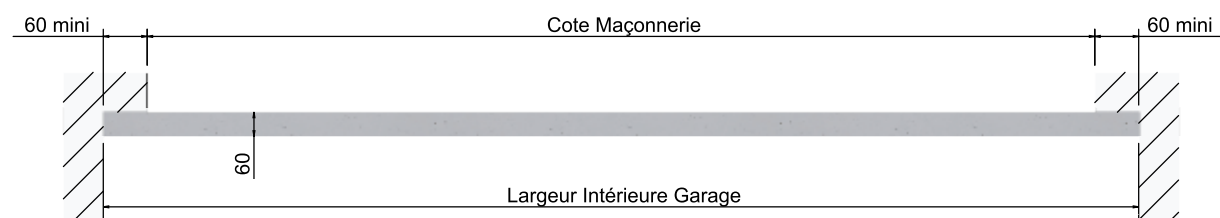

MAÇONNERIE

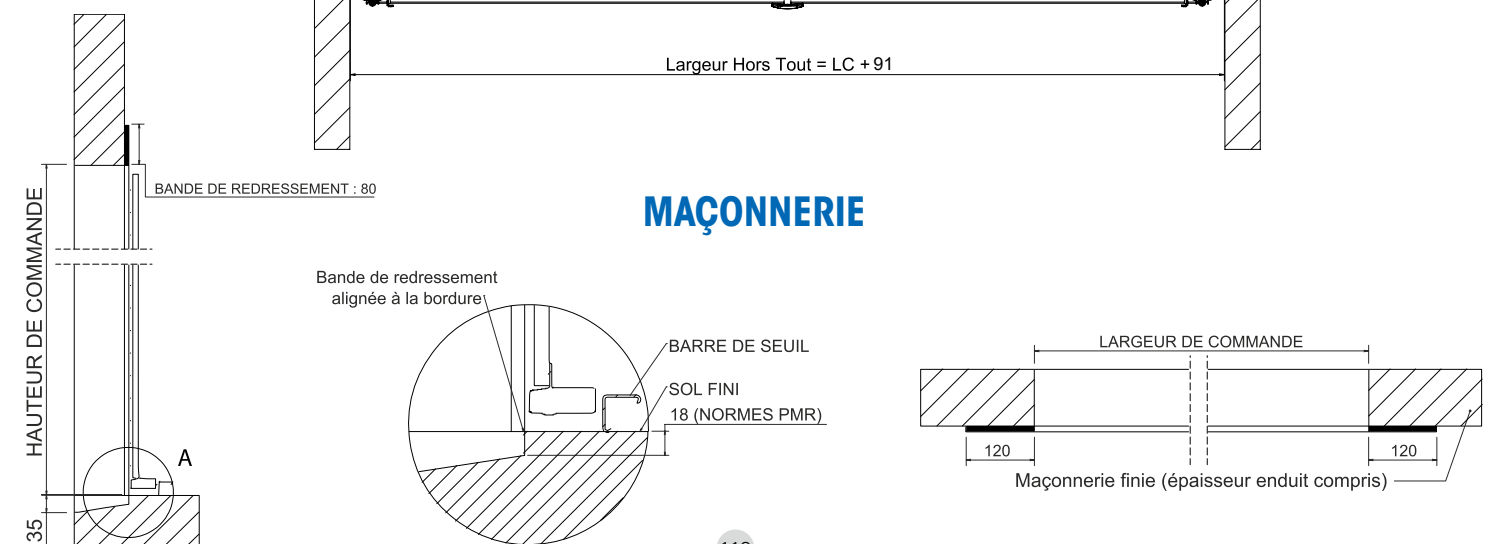

SCHÉMAS TECHNIQUES

BASCULANTE DL-IL & OD-IL

(cotes en mm)

NOTICE

TECHNIQUE

POSE EN APPLIQUE DL-IL

POSE EN TUNNEL DL-IL

POSE EN APPLIQUE OD-IL

POSE EN TUNNEL OD-IL

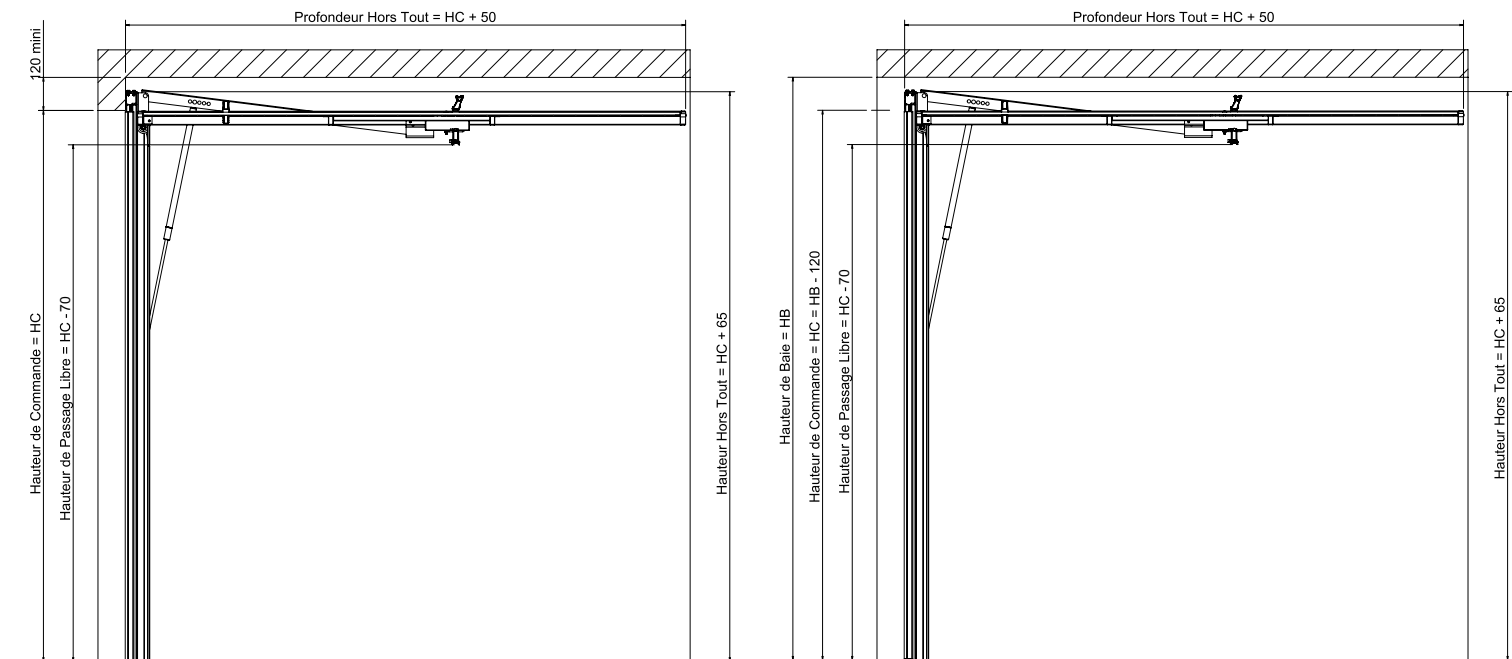
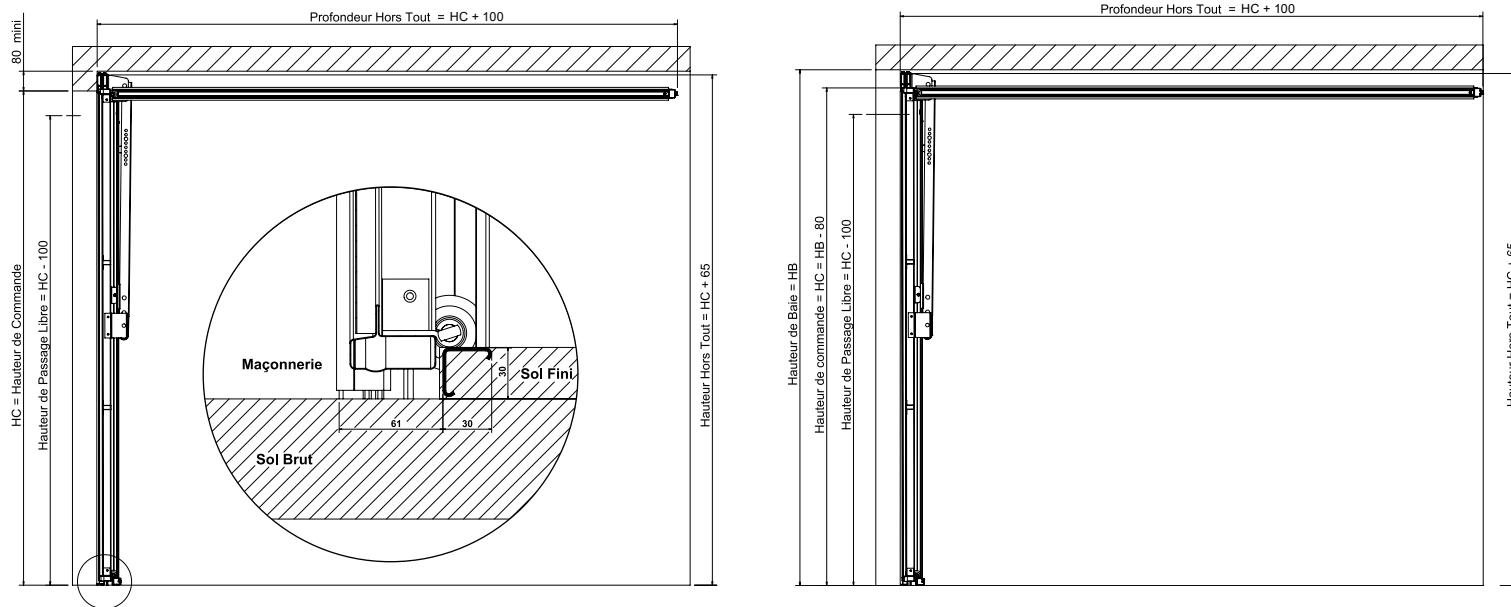

Coupe horizontale pose en applique DL-IL

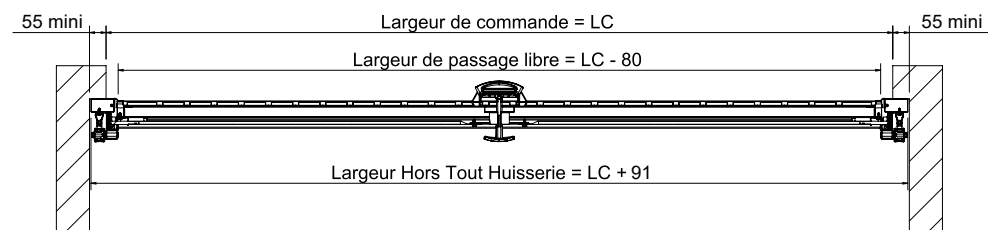

Coupe horizontale pose en applique OD-IL

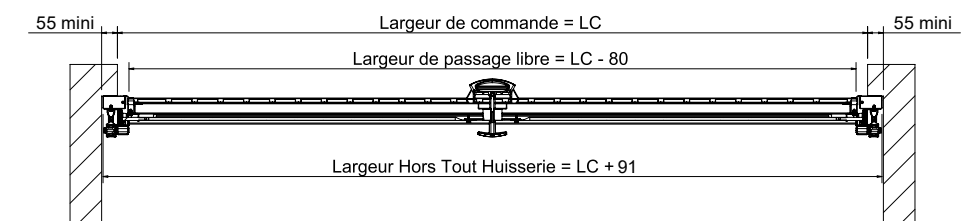

Coupe horizontale pose en tunnel DL-IL

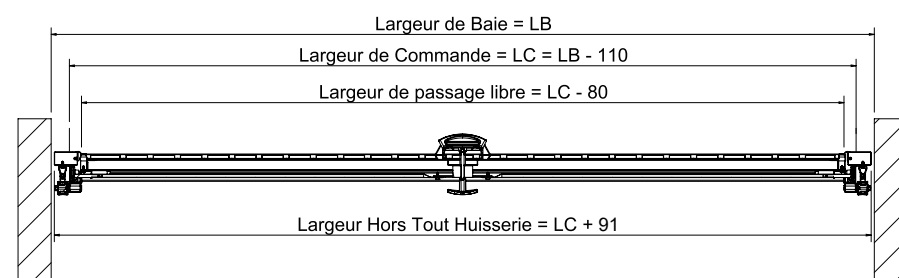

Coupe horizontale pose en tunnel OD-IL

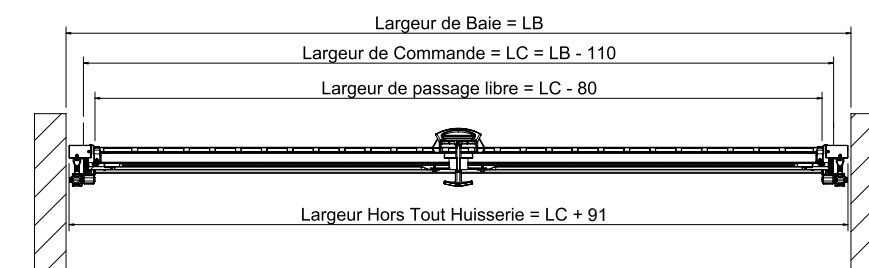

SCHÉMAS TECHNIQUES

BASCULANTE DL 102

(cotes en mm)

POSE EN APPLIQUE

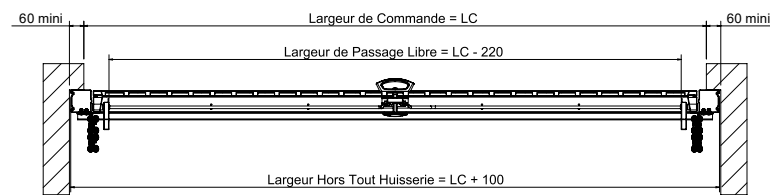
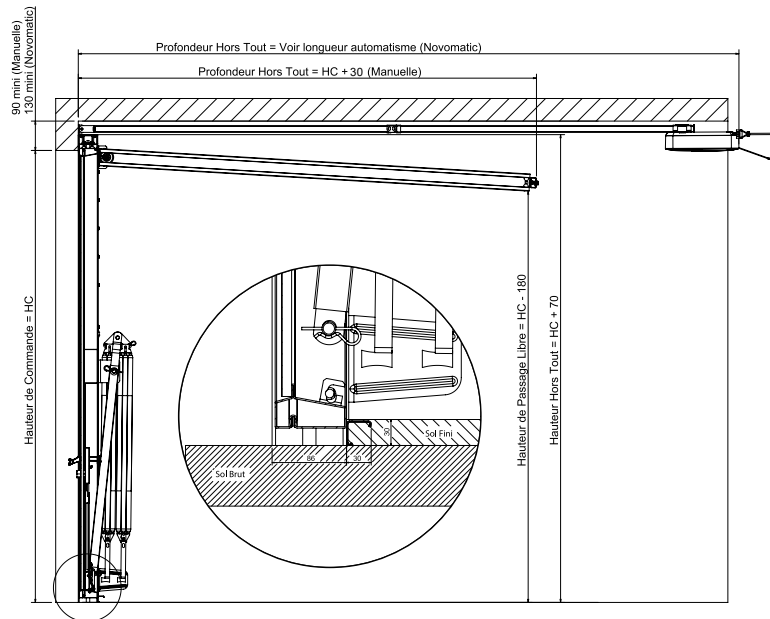

POSE EN TUNNEL

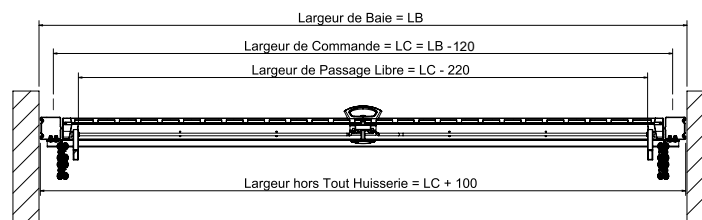
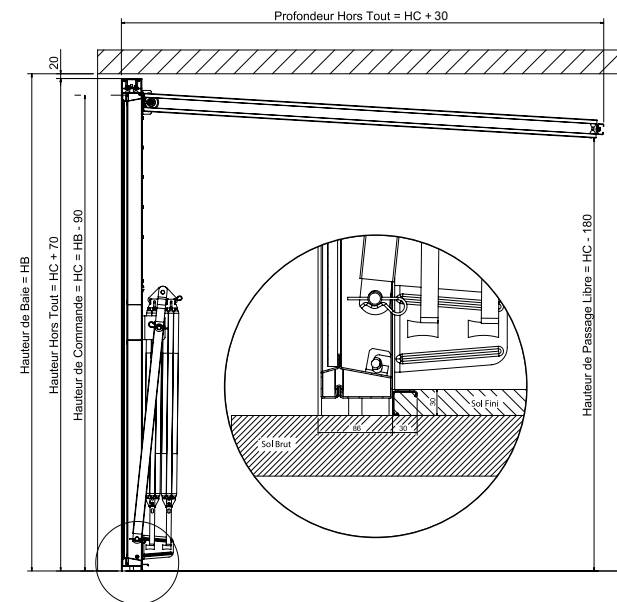

EMPRISE AU SOL

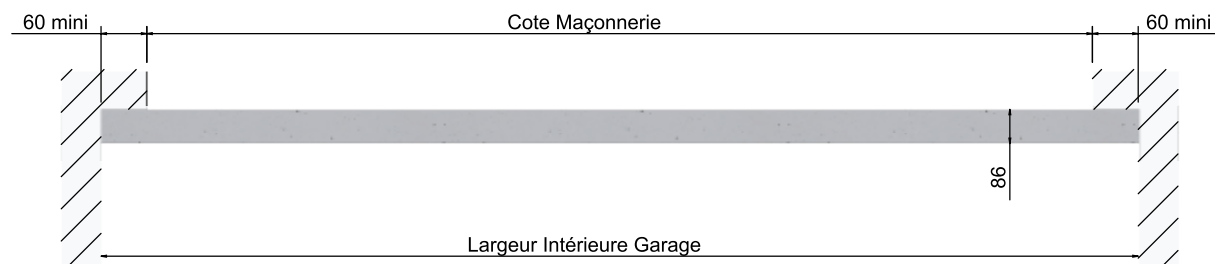

SCHÉMAS TECHNIQUES

BASCULANTE DL 102 CADRE NU

(cotes en mm)

NOTICE

TECHNIQUE

CADRE NU PAREMENT VERTICAL REPLISSAGE STANDARD

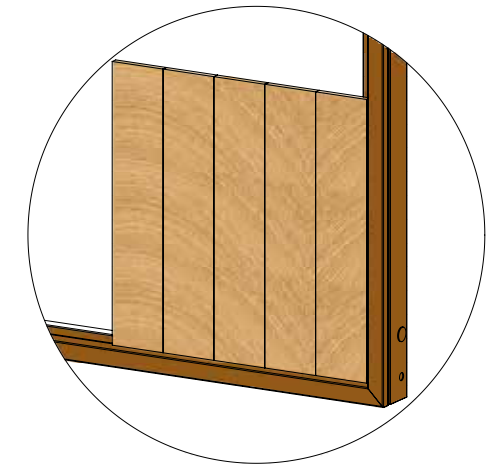
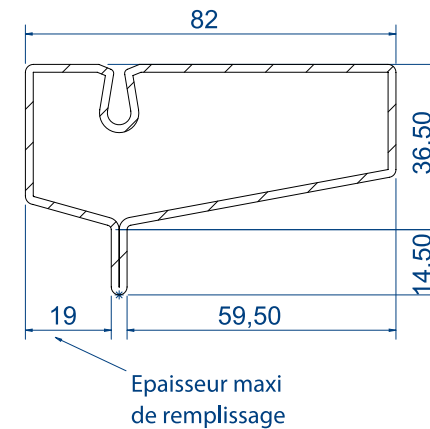

CADRE NU PAREMENT VERTICAL REPLISSAGE EN APPLIQUE

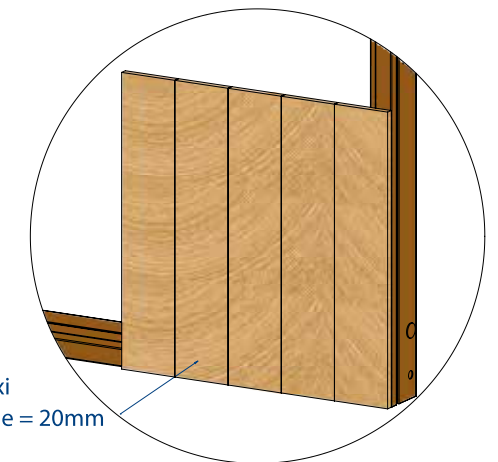
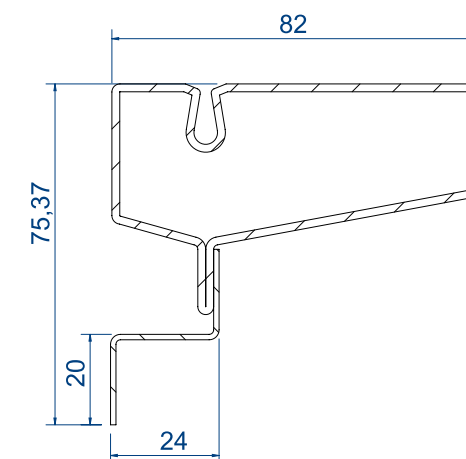

Tous nos plans de détails en téléchargement sur notre site internet

NORMES EUROPÉENNES

Performances, conformément aux Normes Européennes de sécurité EN 13241-1.

	Normes liées à la sécurité : OBLIGATOIRE				Normes liées à des performances de confort : FACULTATIF		
	Ouverture en toute sécurité	Résistance mécanique et stabilité	Efforts de manœuvre en motorisé	Résistance à la charge due au vent : EN 12424	Résistance à la pénétration de l'eau : EN 12425	Perméabilité à l'air : EN 12426	Numéro d'attestation
DL® & DL 102	OUI	OUI	OUI	Classe 2 ou 3	-	-	1011
DL-IL / OD-IL	OUI	OUI	-	- / Classe 5	-	-	P05004/P05024
DLSR	OUI	OUI	OUI	Classe 2	-	-	En cours
Noviso®	OUI	OUI	OUI	Classe 2	Classe 3	Classe 0	BV11-950

Performances, conformément aux Normes Européennes de sécurité EN 13241-1 (plus d'info. en téléchargeant le certificat CE sur novoferm.fr)